

EL CASTOR[®]
PROFESIONALES CONTIGO



CFS BRANDS

DESIGNING VALUE.
DELIVERING SUCCESS.

CATÁLOGO DE PRODUCTOS

Línea de herramientas especializadas para limpieza profesional e industrial.

CARLISLE
FOODSERVICE PRODUCTS

san jamar[®]
smart. safe. sanitary.

SPARTA

JOFEL

ÍNDICE

CEPILLOS PARA PISOS CON BLOQUE DE MADERA

Polipropileno	2
Polipropileno Marrón	2
Palmyra 3"	2
Palmyra 4"	2
Lechuguilla	2
Lechuguilla Negra	2
Poliéster	3
PVC Mixto	3
PVC	3
Cepillo de contratista	3
Polipropileno Mixto	3
Triangular de polipropileno	3

CEPILLOS PARA PISOS CON BLOQUE DE PLÁSTICO

Polipropileno recto	4
Palmyra	4
Lechuguilla	4
Poliéster	4
PVC	4
Polipropileno Mixto	4
Hi-Lo	5
PVC Mixto	5
Spectrum® Omni Sweep	5

CEPILLOS PARA CUIDADO AUTOMOTRIZ

Modelo 1410	6
Modelo 1410-B	6
Modelo 4810	6
Modelo 4820	6
Cepillo para estación de desengrase	6
Ultimate® 1609	7
Ultimate® 1809	7
Ultimate® 1810-B	7
Ultimate® 1810-P	7
Modelo 1008-P	7
Escobeta PVC	7
Modelo 1110-P	8
Serie 16	8
Serie 17	8
Modelo 1108-P	8
Modelo 1408-P	8
Modelo 1508-P	8
Modelo 1608-P	8

CEPILLOS MANUALES

Modelo 3201	9
Modelo 3202	9
Modelo 3204	9
Modelo 3205	9
Modelo 3701	9
Modelo 3703	9

ESCOBETAS MULTIUSOS

Lechuguilla	10
Poliéster	10
Nylon	10
Escobeta Wok	10
Escobeta con fibra de lechuguilla	10

ESCOBAS

Tipo abanico	11
Fibra de poliéster	11
Lobby	11
Bodeguera	11
Angular con fibra de PVC	11

MOPS Y BASES PARA MOPS

Bases metálicas tradicionales para mops	12
Bases metálicas intercambiables para mops	12
Funda modelo exportación	13
Funda modelo profesional	13
Funda modelo profesional roja	13

TRAPEADORES

Tradicional	14
Twister	14
Ecostrip	14

MECHUDOS Y PORTAMECHUDOS

Intercambiable en corte	15
Bastón de madera con portamechudo	15
Señalamiento de piso mojado	15
Cubeta con exprimidor	15
Cubeta amarilla	15

JALADORES

Para pisos con bastón de madera	16
Para pisos con bastón metálico	16
Para pisos intercambiable	16
Profesional para cristales	16

BASTONES

Lámina	17
Madera	17
Fibra de vidrio	18
Aluminio con punta metálica	18
Aluminio natural	18
Aluminio estriado sin rosca	19
Tubos de extensión para trabajo rudo	19
Tirantes de refuerzo	19
Adaptador para el bastón	19
Adaptador para rosca italiana a rosca 3/4"	19

RECOGEDORES

Manual de plástico negro	20
Lámina	20
Dust-Pro negro	20

COLGADORES

Aluminio negro	20
Roll 'n grip™	20

CARROS DE SERVICIO

Para conserje	21
De servicio	21
Camarista	21

CONTENEDORES

Bote de basura Bronco™	22
Tapas planas botes de basura Bronco™	22
Bronco™ tapa tipo embudo	22
Bronco™ tapa tipo domo	22
Dolly para botes de basura Bronco™	22
Bote de basura 60 litros	23
Bote de basura 60 litros sin tapa	23
Bote de basura con tapa perforada	23
Bote de basura con tapa ranurada	23
Bote de basura rectangular Trimline™	23
Tapa de bote rectangular Trimline™	23

PRODUCTOS VARIOS

Cepillo para tallado de parrillas	24
Paño económico de microfibra	24
Cepillo para WC	24
Cutter de seguridad, Klever Kutter™	24

JALADORES PARA CRISTALES

Acero inoxidable	25
Repuestos de hule	25
Mango para jaladores	25
Canaletas	25
Mango de plástico	26
Doble uso	26
Doble uso ambo	26
Humectador de vidrios	26

VARIOS

Portaherramientas Tubex	27
Espátulas para cristales y vidrios	27
Tubos de extensión	27
Repuestos y accesorios	27

JALADORES PARA PISOS TUBOS DE EXTENSIÓN

Tubo de extensión económico	28
Jaladores con base metálica	28
Jaladores Hybrid	28

CEPILLOS PARA PISOS CON BLOQUE DE PLÁSTICO

Polipropileno	31
PVC	31
Polipropileno Dual	31
Spectrum® omni sweep	31
Bi-level	32
Multisuperficies	32

CEPILLOS PARA LIMPIEZA DE CALZADO

Estación para limpieza	32
Cepillo para botas	32

CEPILLOS MANUALES PPP DE COLORES

Cepillo manual modelo 3203	33
Polipropileno	33

CEPILLOS PARA HORNOS Y PARRILLAS

Cepillo con espátula para parrillas	33
Ladrillo para parrillas	33
Cepillo para tallado de parrillas	33
Escobeta mango largo altas temperaturas	34
Escobillones altas temperaturas	34

CEPILLOS PARA DRENAJES

Removedor de coladeras	34
Cepillo para drenajes	34

CODIFICACIÓN POR ÁREAS

Cepillo giratorio	35
Bi-level	35
Deck scrub	35
Cepillo suave de nylon con defensa	35
Swiss-dairy	36
Tipo plancha	36
Comfort grip	36
Tipo estrella	36

CEPILLOS PBT

Escobetas	37
Cepillo ancho para detallado	37
Cepillo angosto para detallado	37
Escoba angular	38
Cepillo para tallar juntas	38
Cepillos para tanques	38
Cepillos para mostrador	39
Cepillo tipo radiador	39
Cepillo para pintas	39
Cepillos para molinos	39
Cepillo para manos y uñas	40
Kit de cepillo para manos	40
Lavado de cortadores de lechuga	40
Lavado de papas	40
Lavado de verduras	40

CEPILLOS PARA CAFETERÍAS

Cepillo para jarras	41
Cepillo de limpieza de cafeteras	41
Escobillón curvo para cafeteras	41
Escobillón recto para cafetera industrial	41
Cepillo para vasos de cristal	42
Cepillo de limpieza de boquillas	42
Cepillo para máquinas de hot-dog	42

BROCHAS Y PINCELES PARA ALIMENTOS

Pinceles sanitarios redondos	43
Brochas sanitarias	43
Brocha de nylon con mango de madera	43
Pincel de nylon con mango de madera	43
Galaxy™ brochas planas	44
Meteor® brochas con gancho	44
Brochas planas	45

Pincel redondo	45
Brocha en ángulo	45
Brocha con gancho	45

CEPILLOS PARA TUBOS Y VÁLVULAS

Cepillos para tubos y válvulas	46
--------------------------------	----

ESCOBILLONES

Curvo para tuberías	46
Curvo para sacudir polvos y telarañas	47
Curvo para limpiar tubos	47
Para garrafones	47
Para limpieza de máquinas ordeñadoras	47
Escobillones polipropileno	48
Intercambiables Endure	48

ESPÁTULAS

Espátulas de acero inoxidable	49
Espátulas multiusos de plástico	49
Espátula con mango extra largo	49
Espátula de nylon	50
Espátula de polietileno	50
Bastón de polipropileno	50

PALAS

Palas sanitarias de plástico	50
------------------------------	----

MECHUDOS Y PORTAMECHUDOS

Bases metálicas intercambiables para mops	51
Mop Pro-color	51
Mechudo intercambiable Loop End	51
Prensa portamechudo	51

FIBRAS Y PORTAFIBRAS

Porta fibras	52
Mop de microfibra	52
Fibra para detallado	52
Abracolor fibras abrasivas	52

TRAPEADORES

Poliklin	53
Antibacterial	53
Microfibra	53
Señalamiento de piso mojado	53

CUBETAS EXPRIMIDORAS

Cubeta exprimidora con doble depósito	54
Cubeta exprimidora	55
Cubeta con exprimidor	55

CONTENEDORES

Bronco™ contenedor cilíndrico	56
Bronco™ tapas planas	57
Bronco™ tapa tipo domo	57
Bronco™ tapa tipo embudo	57
Bronco™ dolly para contenedores	57
Bote de basura 60 litros	58
Bote de basura con tapa perforada	58
Bote de basura con tapa ranurada	58
Bote de basura 60 litros sin tapa	58
Trimline™ rectangular de 23 galones	59
Trimline™ tapa de balancín	59
Trimline™ tapa perforaciones latas y botellas	59
Dolly para contenedor Trimline™	59

ARTÍCULOS VARIOS CPA

Manual de plástico	60
Dust pro	60
Paños de microfibra	60
Colgador de aluminio	61
Roll 'n grip™	61
Carro para conserje	61
Carro de servicio	61
Carro camarista	61

BASTONES

Fibra de vidrio con rosca fina	62
Aluminio con rosca fina	62
Fibra de vidrio	63
Aluminio natural	63

ÍNDICE



Bastón de fibra de vidrio con portamechudo	63
--	----

BASTONES Y TUBOS DE EXTENSIÓN

Tubos de extensión para trabajo rudo	64
Tubos de extensión de fibra de vidrio	64
Adaptador para bastón	64
Adaptador para rosca italiana a rosca 3/4"	64

VARIOS

Cubeta 22 litros	65
------------------	----

JALADORES INDUSTRIALES PARA PISOS

Hule rojo	65
Hule blanco	65
Hule negro	65

VARIOS

Sistema Masslin para cuartos limpios	66
Cubeta exprimidora con doble depósito	66
Base para microfibra Olympic One	66

SISTEMA DE TRAPEADOR PLANO

Microfibra Hygiene	67
Microfibra Spot	67
Base con bastón y dispensador Triggly	67

JALADORES

Jalador para mesas de trabajo	68
Jaladores Hygienic	68
Jaladores Ultra Hygienic	68

FIBRAS ABRASIVAS

Fibra esponja	69
Fibra negra	69
Fibra marrón	69
Fibra verde	69
Fibra blanca	69

SISTEMA DE CUIDADO DE PISOS EZ-SNAP

Cepillos circulares Value	71
EZ Snap adaptadores	72

SISTEMA PARA MANTENIMIENTO Y CUIDADO DE PISOS**ABRASIVOS CON FIBRA DE NYLON**

Grano 500 rojo	73
Grano 180 azul	73
Grano 120 verde	73
Grano 80 negro	73
Grano 46 amarillo	73
Sujetador de discos abrasivos	74

CEPILLOS CIRCULARES

Alambre acerado serie 20	74
Polipropileno serie 21	74
Lechuguilla serie 23	75
Nylon serie 26	75
Porta fibras Ultra Fix	75
Bases ahuladas	75
Base porta pads	75

DISCOS ABRASIVOS

Negro	76
Verde	76
Rojo	76
Canela	76
Blanco	76
Aqua plus	76
Emerald hy-pro	76
Discos de lana de acero	77
Discos diamantes	77
Discos superscreen carburo de silicio	77
Gorilla	78
Gorilla lite	78
Bonnet limpiador	78
Trapeador Great white	78

CEPILLOS PARA BARREDORAS

Cepillos para barredora y restregadora Tennant®	79
---	----

SISTEMA INTEGRAL CUIDADO DE PISOS**HERRAJES PARA CEPILLOS CIRCULARES**

NP-9200	80
G400-X	80
L-800	80

STRIP BRUSH

Strip Brush modelos	82
---------------------	----

ESCOBILLONES DE POLIÉSTER

Escobillón para bobinas de condensador	85
Escobillón de poliéster en L	85
Spectrum® escobillón para válvulas y conexiones	85
Spectrum® escobillón para tuberías	85
Spectrum® escobillones multipropósitos	85
Escobillones medium duty	86
Escobillones heavy duty	86

ESCOBILLONES DE NYLON

Escobillones para dispensador de bebidas	86
Escobillon de tubos multiusos	86

HERRAMIENTAS TRADICIONALES DE LIMPIEZA

Esta línea de herramientas son las que se fabrican para industrias donde los estándares de higiene no son tan estrictos, debido a la naturaleza de los productos que se fabrican, pero requieren herramientas de calidad que resistan el uso rudo y continuo que demanda la industria.

Nuestra línea de Cepillería y Jarciería tradicional emplea el uso exclusivo de materias primas de excelente calidad, en muchos casos importadas, para una durabilidad prolongada y mayor rendimiento de nuestros productos, gracias a su calidad comprobada.



¡NUEVO! Video de uso, ficha técnica y más información sobre el producto escáneas el **código QR**

Para una experiencia más completa ahora encontrará en varios productos de este catálogo un código QR, el cual solamente necesita escanear con su dispositivo móvil para obtener mayor información del producto en cuestión.



Simbología:

Para una mejor identificación de cuál es el producto adecuado para sus necesidades, encontrará una serie de iconos representando la industria en específico para la cual dicha herramienta es recomendada:

Además, en una constante preocupación por generar el menor impacto posible a nuestro medio ambiente, hemos incluido en el desarrollo de nuestros productos materiales tanto **biodegradables** como **reciclados**. Anexamos los siguientes iconos para su mejor identificación:

INDUSTRIA EN GENERAL	AGROINDUSTRIA	CUIDADO DE AUTOMÓVILES Y CAMIONES	LIMPIEZA PROFESIONAL
PRODUCTO BIODEGRADABLE A CORTO PLAZO	BLOCK BIODEGRADABLE A CORTO PLAZO	FIBRA BIODEGRADABLE A CORTO PLAZO	BASTÓN BIODEGRADABLE A CORTO PLAZO
PABILO BIODEGRADABLE A CORTO PLAZO	PRODUCTO FABRICADO CON MATERIALES RECICLADOS	BLOCK FABRICADO CON MATERIALES RECICLADOS	FIBRA FABRICADO CON MATERIALES RECICLADOS
			TEXTIL FABRICADO CON MATERIALES RECICLADOS

CEPILLOS PARA PISOS CON BLOCK DE MADERA.

Fabricados con block de madera tropical dura con dos perforaciones roscadas para fijar cualquier bastón de nuestra línea y con una amplia variedad de fibras para múltiples aplicaciones.

POLIPROPILENO



SERIE 11

CÓDIGO	1114	1118	1124
MEDIDA	14"	18"	24"
CAJA	12	12	12

Fibra de polipropileno rígido color rojo de 3" de longitud (7.62 cm) recomendada para barrido de polvos gruesos y para tallar.



POLIPROPILENO



MARRÓN SERIE 11T

CÓDIGO	1118T	1124T
MEDIDA	18"	24"
CAJA	12	12

Otra opción en fibra de polipropileno, de color marrón, rizada y con una rigidez menor a la de nuestra opción en polipropileno color rojo. Esta serie de cepillos ha sido desarrollada para un barrido general más eficiente. Su capacidad de tallado es un poco menor pero aún puede ser utilizado con este propósito.



PALMYRA 3"



SERIE 12

CÓDIGO	1214	1218	1224
MEDIDA	14"	18"	24"
CAJA	12	12	12

Fibra de palmyra natural de 3" (7.62 cm) de longitud, recomendada para barrido de pisos al aire libre, como en estacionamientos, donde la temperatura afecta el desempeño de las fibras plásticas.



PALMYRA 4"



SERIE 12-4

CÓDIGO	1218-4
MEDIDA	18"
CAJA	12

Esta opción de cepillos de palmyra, con fibra de 4" (10.16 cm), permite un mejor barrido con menor esfuerzo físico y su durabilidad es mucho mayor. Ideal para el barrido de calles y estacionamientos.



LECHUGUILLA



SERIE 13

CÓDIGO	1314	1318	1324
MEDIDA	14"	18"	24"
CAJA	12	12	12

Fibra de lechuguilla natural de 3" (7.62 cm) de longitud. Esta fibra tiene aplicaciones diversas entre las cuales se encuentra el barrido de polvos finos y la aplicación de impermeabilizantes. Esta fibra resiste el contacto con ácidos y las temperaturas altas no le afectan.



LECHUGUILLA NEGRA



SERIE 13K

CÓDIGO	1318K	1324K
MEDIDA	18"	24"
CAJA	12	12

Fibra de lechuguilla pigmentada en color negro que otorga una mejor apariencia a estos cepillos, el color negro esconde muy bien la suciedad y ofrece una mejor presentación (recomendado para áreas de tráfico constante, donde se requiere siempre de una buena apariencia tanto del área como de las herramientas de limpieza).



CEPILLOS PARA PISOS CON BLOCK DE MADERA.

Fabricados con block de madera tropical dura, con dos perforaciones roscadas para fijar cualquier bastón de nuestra línea y con una amplia variedad de fibras para múltiples aplicaciones.

POLIÉSTER SERIE 15



CÓDIGO	1514	1518	1524
MEDIDA	14"	18"	24"
CAJA	12	12	12

Fibra de poliéster (PET, recuperado de botellas) de 3" (7.62 cm) de longitud, de rigidez media y bajo costo, que se recomienda para funciones de barrido en general.



PVC MIXTO



CÓDIGO	1814MIX	1818MIX	1824MIX
MEDIDA	14"	18"	24"
CAJA	12	12	12

Combinación de dos fibras de calibres diferentes (gris suave en el perímetro y marrón de rigidez media en el centro) que permite barrer con una sola herramienta polvos finos y polvos medios. Muy útil en pisos de concreto en instalaciones industriales.



PVC SERIE 18



CÓDIGO	1814	1818	1824
MEDIDA	14"	18"	24"
CAJA	12	12	12

Fibra de PVC suave, cardada en las puntas para una mayor suavidad, de 3" (7.62 cm) de longitud. Estos cepillos son recomendados para trabajos de barrido de polvos finos. La suavidad de las fibras garantiza el buen cuidado de las superficies por lo que se pueden utilizar en pisos de madera.



CEPILLO DE CONTRATISTA



CÓDIGO	CAJA
36111624	12

Cepillo de 16", fibra de polipropileno rígido de 5.13" (13.03 cm) de longitud. Uso recomendado para cuadrillas de calles, construcción y áreas de trabajo demandantes. Las fibras de este cepillo han sido diseñadas para una gran resistencia y larga duración.



POLIPROPILENO MIXTO



CÓDIGO	1818OR	1824OR
MEDIDA	18"	24"
CAJA	12	12

Para barrido de polvos finos y semi finos. La combinación de fibras en color naranja muy suaves en el perímetro y de fibras negras de rigidez un poco mayor al centro permite a estos cepillos remover con mucha eficiencia toda clase de polvos de sus pisos. Adicionalmente, las fibras de polipropileno son más resistentes a la temperatura que las fibras de PVC que se utilizan en la fabricación de nuestros cepillos de PVC MIXTO.



CEPILLO TRIANGULAR POLIPROPILENO



CÓDIGO	CAJA
36196614	12

Cepillo con fibras de polipropileno de 1.13" (2.87 cm) de longitud, recomendado para tallado general.

Su diseño triangular permite la limpieza eficiente de zoclos, molduras y esquinas del piso.



CEPILLOS PARA PISOS BLOCK DE PLÁSTICO.

Fabricados con block de polipropileno estructural, de gran resistencia, con dos perforaciones roscadas para fijar cualquier bastón de nuestra línea y amplia variedad de fibras para múltiples aplicaciones.

POLIPROPILENO



SERIE 11



CÓDIGO	1114-P	1118-P	1124-P	1136-P
MEDIDA	14"	18"	24"	36"
CAJA	12	12	12	4

Fibra de polipropileno rígido color rojo de 3" de longitud (7.62 cm) recomendada para barrido de polvos gruesos y para tallado agresivo.



PALMYRA



SERIE 12



CÓDIGO	1214-P	1218-P	1224-P	1236-P
MEDIDA	14"	18"	24"	36"
CAJA	12	12	12	4

Cepillo fabricado con fibra de palmyra (fibra natural 100% biodegradable) de 3" (7.62 cm) de longitud, muy popular para barrer polvos gruesos (arena, por ejemplo) y útil en zonas costeras por la gran resistencia de la fibra a pisos con alta temperatura y la resistencia a la humedad del block.



LECHUGUILLA



SERIE 13



CÓDIGO	1314-P	1318-P	1324-P	1336-P
MEDIDA	14"	18"	24"	36"
CAJA	12	12	12	4

Fibra de lechuguilla natural de 3" (7.62 cm) de longitud, popular para el barrido de polvos finos y aplicación de impermeabilizantes. Útil en exteriores por la resistencia de la fibra a superficies con alta temperatura y en labores que involucren ácidos ya que tanto la fibra como el block soportan el contacto con éstos.



POLIÉSTER



SERIE 15



CÓDIGO	1514-P	1518-P	1524-P	1536-P
MEDIDA	14"	18"	24"	36"
CAJA	12	12	12	4

Fibra de poliéster (PET recuperado de botellas) color negro de 3" (7.62 cm) de longitud, se recomienda para barrido en general.



PVC



SERIE 18



CÓDIGO	1814-P	1818-P	1824-P	1836-P
MEDIDA	14"	18"	24"	36"
CAJA	12	12	12	4

Fibra de PVC suave de 3" (7.62 cm) de longitud, con puntas cardadas para mayor suavidad.

Estos cepillos se recomiendan para el barrido de polvos finos, así como para el lavado de superficies delicadas debido a la suavidad de la fibra y la resistencia a la humedad del block.



POLIPROPILENO



MIXTO



CÓDIGO	1818OR-P	1824OR-P	1836OR-P
MEDIDA	18"	24"	36"
CAJA	12	12	4

Cepillo fabricado con fibras de dos calibres (suave en el perímetro y mayor rigidez en el centro) que brinda un excelente desempeño con polvos muy finos.

El block de plástico ofrece una mayor durabilidad en ambientes húmedos.



CEPILLOS PARA PISOS BLOCK DE PLÁSTICO.

Cepillos fabricados con resistente block de polipropileno estructural y con perforaciones roscadas para fijar cualquier bastón con punta roscada de 3/4" (a excepción de la estación para limpieza de calzado).

CEPILLO HI-LO



CÓDIGO	CAJA
1110-HL	6

Cepillo de 10" (25.4 cm) de longitud, fabricado con block de polipropileno estructural con perforación roscada de 3/4" para fijar el bastón, compatible con cualquier bastón con punta roscada de nuestra línea y fibra rizada de polipropileno rígido amarillo de 1 3/4" (4.44 cm) de longitud.

Se puede utilizar en superficies (no en la industria alimenticia) como paredes, debajo de mobiliario, entre otras, sin perder ángulo de contacto. La opción más económica con respecto a nuestro cepillo Multisuperficies (1110-M) ya que se fabrica con un block negro de menor costo y no lleva fibra en los costados.



PVC MIXTO



CÓDIGO	CAJA
1836MIX-P	4

Cepillo de 36" (91.5 cm) de longitud, fabricado con una combinación de dos fibras de calibres diferentes (gris suave en el perímetro y marrón de rigidez media en el centro) que permite barrer con una sola herramienta polvos finos y polvos medios. Muy útil en pisos de concreto en instalaciones industriales.



CEPILLO SPECTRUM® OMNI SWEEP



SPARTA®

Cepillo fabricado con fibra de polipropileno y block con perforación roscada de 3/4" para fijar el bastón.

Las fibras cuentan con un corte en ángulo para un barrido rápido y efectivo en todo tipo de superficies. Las fibras cortas y rígidas en el frente barren los desechos pesados. Las fibras largas y finas/medianas en la parte posterior barren el polvo y las partículas finas.

CÓDIGO	4188000	4188100
MEDIDA	18"	24"
CAJA	12	12



CEPILLOS PARA CUIDADO AUTOMOTRIZ.

Cepillos diseñados especialmente para el lavado de carrocerías de automóviles y autobuses por la suavidad de sus fibras, brindan el cuidado perfecto y gran resistencia al uso continuo. Son muy útiles también para el lavado de cristales. Fabricados con resistente block de polipropileno estructural.

MODELO 1410

CÓDIGO	MEDIDA	CAJA
1410	10"	12

Cepillo con fibra de nylon suave de 2 ⁵/₁₆" (5.87 cm) cardada en las puntas y block de plástico estructural, con defensa de PVC para evitar que algún golpe dañe la carrocería. Cuenta con una perforación roscada de 3/4" y una perforación para utilizarse con bastones de punta cónica.

Se recomiendan para el lavado de carrocerías de automóviles y lavado de superficies delicadas, ya que la fibra de nylon suave con la que se fabrican no raya la pintura.



MODELO 1410-B

CÓDIGO	MEDIDA	CAJA
1410-B	10"	2

Cepillo con fibra de nylon suave de 2 ⁵/₁₆" (5.87 cm) y block de plástico estructural con una perforación roscada de 3/4". Su diseño en dos niveles permite alcanzar superficies diversas sin perder ángulo de contacto con las fibras.

Se recomiendan para el lavado de carrocerías de automóviles, autobuses y cajas refrigeradas, ya que la fibra de nylon suave con la que se fabrican no raya la pintura.



MODELO 4810

CÓDIGO	CAJA
4810	6

Cepillo fabricado con fibras de PBT suave cardado en las puntas para mayor suavidad.

El block cilíndrico con 3 perforaciones roscadas para su uso en diferentes ángulos permite realizar una limpieza muy efectiva de rines de autobuses y tráilers.



MODELO 4820

CÓDIGO	CAJA
4820	6

Cepillo fabricado con fibras de poliestireno muy suave y cardado en las puntas para un acabado extra fino.

El block cilíndrico con 3 perforaciones roscadas para su uso en diferentes ángulos, permite realizar una limpieza muy efectiva de superficies muy delicadas en autobuses y tráilers.



CEPILLO PARA ESTACIÓN DE DESENGRASE

CÓDIGO	CAJA
3801	6



Cepillo de alta durabilidad para limpieza de partes en la industria automotriz, fabricado con fibras rígidas de PBT con terminación curva unidas con resina epóxica. Su sistema de flujo de líquidos interno, con salida entre las fibras, hacen que este cepillo se pueda utilizar con bomba de circulación para lavado con disolventes, conectado mediante una manguera a la estación de desengrase.

CEPILLOS PARA CUIDADO AUTOMOTRIZ.

Cepillos diseñados especialmente para el lavado de carrocerías de automóviles y autobuses por la suavidad de sus fibras, brindan el cuidado perfecto y gran resistencia al uso continuo. Son muy útiles también para el lavado de cristales. Fabricados con resistente block de polipropileno estructural.

Ultimate® 1609

CÓDIGO	MEDIDA	CAJA
1609	9"	6

Fibra de lechuguilla, de suavidad media, de 2 1/2" (6.35 cm) de longitud. Cuenta con una perforación roscada de 3/4" y una perforación para bastones de punta cónica. Estos cepillos se recomiendan para lavado de cajas de tráiler o autobuses, cuya superficie es menos delicada y requieren un tallado más agresivo.



Ultimate® 1809

CÓDIGO	MEDIDA	CAJA
1809	9"	6

Fibra de PVC suave de 2 1/2" (6.35 cm) de longitud. Cuenta con una perforación roscada y una perforación para bastones de punta cónica. Su uso es muy popular en el servicio de lavado de autos, donde el nivel de exigencia es alto, por la suavidad y durabilidad del cepillo debido a su mayor densidad de fibras.



Ultimate® 1810-B

CÓDIGO	MEDIDA	CAJA
1810-B	10"	2

Fibra italiana de PVC de 2 1/2" (6.35 cm) de longitud y block con perforación roscada de 3/4". Ideal para lavar autobuses, camiones y cajas de tráiler ya que sus dos niveles de fibra permiten alcanzar superficies altas sin perder el ángulo de contacto de la fibra.



Ultimate® 1810-P

CÓDIGO	MEDIDA	CAJA
1810-P	10"	12

Fibra italiana de PVC de 2 1/2" (6.35 cm) de longitud y block con perforación roscada de 3/4". Este cepillo se surte con presentación tipo autoservicio y es de gran utilidad en el lavado de automóviles y cristales; el constante contacto con el agua no le afecta en ninguna forma.



MODELO 1808-P

CÓDIGO	CAJA
1808-P	16

Cepillo con block de 8" con fibra de PVC gris suave de 2 1/2" (6.35 cm) de longitud, recomendado para lavado de superficies delicadas, automóviles y cristales.



ESCOBETA PVC

CÓDIGO	MANGO	MEDIDA	CAJA
3105	CORTO	8 1/2"	12
3105-L	LARGO	20"	6

Fibra suave de PVC color gris de 1 3/4" (4.44 cm) de longitud. Ideal para el lavado de superficies delicadas. Recomendada para el lavado de automóviles y la limpieza de polvos finos.



MODELO 1110-P

CÓDIGO	CAJA
1110-P	12



Cepillo de 10" (25.4 cm), fabricado con block de polipropileno estructural con una perforación roscada de 3/4", para fijar cualquier bastón con punta roscada de nuestra línea y fibra rígida de polipropileno rojo de 2" (5.08 cm) de longitud. Se recomienda para tallado agresivo en áreas como baños, albercas, talleres, entre otros. Los materiales con que está fabricado resisten sin ningún problema la humedad y el contacto con productos químicos.

SERIE 16



CÓDIGO	BLOCK	MEDIDA	CAJA
1610-P	PLÁSTICO	10"	12
1610	MADERA	10"	12
1612	MADERA	12"	16
1614	MADERA	14"	16



Fibra de lechuguilla de 2" (5.08 cm) de longitud y block de madera tropical dura protegido contra la humedad con sellador de altos sólidos o block de plástico estructural en el caso del CÓDIGO 1610-P.

Cuentan con perforación roscada de 3/4" para cualquier bastón o tubo de extensión con punta roscada de nuestra línea (también son utilizados de forma manual). Estos cepillos se recomiendan para la aplicación de impermeabilizantes.

SERIE 17



CÓDIGO	BLOCK	MEDIDA	CAJA
1710-P	PLÁSTICO	10"	12
1710	MADERA	10"	12
1712	MADERA	12"	16
1714	MADERA	14"	16



Fibra de cerda de cola de caballo sintética de 2" (5.08 cm) de longitud y block de madera tropical dura protegido contra la humedad con sellador de altos sólidos o block de plástico estructural en el caso del CÓDIGO 1710-P.

Cuenta con perforación roscada de 3/4" para cualquier bastón o tubo de extensión de punta roscada de nuestra línea (también son utilizados de forma manual). Recomendados para lavado de cristales y de superficies muy delicadas.

MODELO 1108-P

CÓDIGO	CAJA
1108-P	16



Cepillo con block de 8" con fibra de polipropileno rígido color rojo de 2" (5.08 cm) de longitud, ideal para funciones de tallado agresivo.

MODELO 1408-P

CÓDIGO	CAJA
1408-P	16



Cepillo con block de 8" con fibra de nylon color blanco de 2" (5.08 cm) de longitud, ideal para lavado de tapicerías y alfombras.

MODELO 1508-P

CÓDIGO	CAJA
1508-P	16



Cepillo con block de 8" con fibra de poliéster (PET recuperado de botellas) color negro de 2" (5.08 cm) de longitud, se recomienda para servicios de limpieza general.

MODELO 1608-P

CÓDIGO	CAJA
1608-P	16



Cepillo con block de 8" con fibra de lechuguilla de 2" (5.08 cm) de longitud, se recomienda para la aplicación de impermeabilizantes.

Los cepillos con block ergonómico facilitan el trabajo del usuario y evitan fatiga excesiva en sus manos.

<p>MODELO 3201   </p> <table border="1"> <thead> <tr> <th>CÓDIGO</th> <th>CAJA</th> </tr> </thead> <tbody> <tr> <td>3201</td> <td>12</td> </tr> </tbody> </table>  <p>Fibra natural de lechuguilla blanca de 1 3/4" de longitud. Estos cepillos se recomiendan para labores de lavado no agresivo o tallado suave.</p>	CÓDIGO	CAJA	3201	12	<p>MODELO 3202  </p> <table border="1"> <thead> <tr> <th>CÓDIGO</th> <th>CAJA</th> </tr> </thead> <tbody> <tr> <td>3202</td> <td>12</td> </tr> </tbody> </table>  <p>Fibra de poliéster (PET recuperado de botellas) color negro de 1 3/4" (4.44 cm) de longitud. Recomendado para servicios de limpieza general y tallado agresivo.</p>	CÓDIGO	CAJA	3202	12										
CÓDIGO	CAJA																		
3201	12																		
CÓDIGO	CAJA																		
3202	12																		
<p>MODELO 3204   </p> <table border="1"> <thead> <tr> <th>CÓDIGO</th> <th>CAJA</th> </tr> </thead> <tbody> <tr> <td>3204</td> <td>12</td> </tr> </tbody> </table>  <p>Fibra de nylon color blanco de 1 3/4" (4.44 cm) de longitud. Este cepillo es ideal para lavado de tapicerías y alfombras.</p>	CÓDIGO	CAJA	3204	12	<p>MODELO 3205  </p> <table border="1"> <thead> <tr> <th>CÓDIGO</th> <th>CAJA</th> </tr> </thead> <tbody> <tr> <td>3205</td> <td>12</td> </tr> </tbody> </table>  <p>Fibra de PVC suave de 1 3/4" (4.44 cm) de longitud. Se recomienda para lavado de superficies delicadas y cristales.</p>	CÓDIGO	CAJA	3205	12										
CÓDIGO	CAJA																		
3204	12																		
CÓDIGO	CAJA																		
3205	12																		
<p>CEPILLOS DECK1 </p> <table border="1"> <thead> <tr> <th>CÓDIGO</th> <th>DECK1-10</th> <th>DECK1-12</th> </tr> </thead> <tbody> <tr> <td>MEDIDA</td> <td>10"</td> <td>12"</td> </tr> <tr> <td>CAJA</td> <td>12</td> <td>12</td> </tr> </tbody> </table>  <p>Fibra rizada de polipropileno y block de madera tropical de alta resistencia con una perforación roscada de 3/4" y otra perforación para bastón con punta cónica.</p> <p></p> <p>Este cepillo es de uso muy popular para tallado y lavado de cubiertas de barcos y de pisos en general, ya que la fibra permite la retención de líquidos y es resistente al contacto con productos químicos.</p>	CÓDIGO	DECK1-10	DECK1-12	MEDIDA	10"	12"	CAJA	12	12	<p>CEPILLOS DECK2 </p> <table border="1"> <thead> <tr> <th>CÓDIGO</th> <th>DECK2-10</th> <th>DECK2-12</th> </tr> </thead> <tbody> <tr> <td>MEDIDA</td> <td>10"</td> <td>12"</td> </tr> <tr> <td>CAJA</td> <td>12</td> <td>12</td> </tr> </tbody> </table>  <p>Fibra de palmyra natural y block de madera tropical de alta resistencia con una perforación roscada de 3/4" y otra perforación para bastón con punta cónica.</p> <p></p> <p>Este cepillo se utiliza para el tallado agresivo en cubiertas de barco y pisos en general. La fibra palmyra es biodegradable por lo que el cepillo es 100% biodegradable.</p>	CÓDIGO	DECK2-10	DECK2-12	MEDIDA	10"	12"	CAJA	12	12
CÓDIGO	DECK1-10	DECK1-12																	
MEDIDA	10"	12"																	
CAJA	12	12																	
CÓDIGO	DECK2-10	DECK2-12																	
MEDIDA	10"	12"																	
CAJA	12	12																	
<p>MODELO 3701   </p> <table border="1"> <thead> <tr> <th>CÓDIGO</th> <th>CAJA</th> </tr> </thead> <tbody> <tr> <td>3701</td> <td>12</td> </tr> </tbody> </table>  <p>Block de 8 1/2", fabricado en madera tropical de alta resistencia y fibra rizada de polipropileno de, de rigidez media, en color negro. Se recomienda para la limpieza de mesas de trabajo en talleres e industrias donde hay necesidad de remover partículas de grano medio (polvos gruesos, limaduras de metal, rebabas, entre otras).</p>	CÓDIGO	CAJA	3701	12	<p>MODELO 3703   </p> <table border="1"> <thead> <tr> <th>CÓDIGO</th> <th>CAJA</th> </tr> </thead> <tbody> <tr> <td>3703</td> <td>12</td> </tr> </tbody> </table>  <p>Block de 8 1/2" madera tropical de alta resistencia y fibra de lechuguilla en color negro de baja rigidez (materiales 100% biodegradables). Este cepillo se recomienda para limpieza de polvos finos en mesas y bancos de trabajo. Su uso se ha popularizado en la industria en general (no alimenticia) para eliminar la acumulación de polvo y otras partículas finas.</p>	CÓDIGO	CAJA	3703	12										
CÓDIGO	CAJA																		
3701	12																		
CÓDIGO	CAJA																		
3703	12																		

ESCOBETAS MULTIUSOS.

Escobetas con mango corto o largo fabricadas con block de polipropileno estructural de gran resistencia, para múltiples trabajos de limpieza.

LECHUGUILLA



CÓDIGO	MANGO	MEDIDA	CAJA
3101	CORTO	8 1/2"	12
3101-L	LARGO	20"	6



Fibra natural de lechuguilla de 1 3/4" (4.44 cm) de longitud. Recomendada para lavado general en superficies donde no se requiere un tallado agresivo. Ideal para trabajos con agua caliente ya que las altas temperaturas no afectan la fibra.

POLIÉSTER



CÓDIGO	MANGO	MEDIDA	CAJA
3102	CORTO	8 1/2"	12
3102-L	LARGO	20"	6



Fibra de poliéster color negro (PET recuperado de botellas) de 1 3/4" (4.44 cm). Esta escobeta es una opción económica para labores de tallado agresivo.

NYLON



CÓDIGO	MANGO	MEDIDA	CAJA
3104	CORTO	8 1/2"	12
3104-L	LARGO	20"	6



Fibra de nylon de 1 3/4" (4.44 cm) de longitud. El nylon es la fibra plástica con mayor resistencia a las altas temperaturas y no maltrata las fibras textiles. Recomendada para el lavado de muebles y alfombras, así como para la limpieza en áreas donde se requiere extrema higiene.

ESCOBETA WOK



CÓDIGO	MANGO	MEDIDA	CAJA
3106	CORTO	8 1/2"	12
3106-L	LARGO	20"	12



Fabricada con fibra de palmyra de 1 3/4" (4.44 cm) de longitud y block de madera (materiales 100% biodegradables). Se recomienda para el tallado agresivo en superficies calientes. Su uso es muy popular en restaurantes de comida oriental para el lavado de wok (sartén redondo y abombado).

ESCOBETA CON FIBRA DE LECHUGUILLA



CÓDIGO	MANGO	MEDIDA	CAJA
3111	CORTO	8 1/2"	12
3111-L	LARGO	20"	12



Fabricada con materiales 100% biodegradables. Tanto el mango como la fibra son resistentes a altas temperaturas, por lo que esta escobeta se recomienda para el lavado de superficies calientes o con agua a alta temperatura.

ESCOBAS.

Línea de escobas fabricadas con block de polipropileno estructural de gran resistencia con dos perforaciones roscadas de 3/4" para su utilización en forma vertical o angular (mayor comodidad para el usuario). Compatibles con todos los bastones con rosca de nuestra línea, a excepción de las escobas 8300.

ESCOBA TIPO ABANICO



CÓDIGO				CAJA
8300B	8300G	8300R	8300Y	12

Fabricada con fibra de PVC, con puntas cardadas para obtener mejores resultados al barrer polvos finos. Comercializada sin bastón de tal forma que el usuario logra ahorros importantes al utilizar el mismo bastón que ya había adquirido con anterioridad. Compatible únicamente con los bastones 1901, 1901-M y 1905-M (Pág. 17).



ESCOBA CON FIBRA DE POLIÉSTER



CÓDIGO	CAJA
8302	12



Escoba económica para aplicaciones de uso ligero fabricada con fibra de poliéster obtenida a partir del reciclaje de botellas de PET.



ESCOBA PARA LOBBY



CÓDIGO	CAJA
8306	6

Escoba tipo lobby fabricada con fibra de PVC con puntas cardadas, para un mejor resultado al barrer polvos finos.

Ideal para limpieza de áreas públicas de tráfico constante y resulta el complemento perfecto para nuestros recogedores de plástico con bastón código 9102 DUST-PRO (Pág. 22).



ESCOBA BODEGUERA



CÓDIGO	CAJA
8307R	6

Escoba fabricada con fibra de poliestireno rígido de color rojo de 7 1/2" (19.05 cm) de longitud.

Esta escoba se recomienda para el barrido de polvos gruesos.



ESCOBA ANGULAR CON FIBRA DE PVC



MODELO	LARGO DE LA FIBRA	PARA BARRIDO DE POLVOS	CÓDIGO						CAJA
CORTA	4" (10.16 cm)	MUY FINOS	8304B	8304G	8304R	8304W	8304Y	8304K	12
LARGA	6" (15.24 cm)	FINOS	8306B	8306G	8306R	8306W	8306Y	8306K	12

Recomendada para labores de barrido generales y fabricada con fibra de PVC con puntas cardadas.



Las bases intercambiables y las fundas se surten por cajas, las tradicionales por atados.

BASES METÁLICAS TRADICIONALES PARA MOPS



CÓDIGO	MEDIDA	ATADO
6101	40 cm	12
6102	60 cm	12
6103	90 cm	12
6104	125 cm	6
6105	150 cm	6



Bases metálicas fabricadas bajo especificaciones que las hacen las más resistentes al uso rudo. El bastón es de lámina calibre 20 y cuenta con un refuerzo en la punta para prevenir fracturas por la fatiga del material.

El alambroón utilizado para la construcción del aro así como la lámina utilizada en la articulación del bastón son de calibres más reforzados que la competencia, todo esto hace que nuestras bases sean de la mejor calidad disponible en el mercado.

BASES METÁLICAS INTERCAMBIABLES PARA MOPS



CÓDIGO	MEDIDA	CAJA
6101-I	40 cm	12
6102-I	60 cm	12
6103-I	90 cm	12
6104-I	125 cm	12
6105-I	150 cm	12

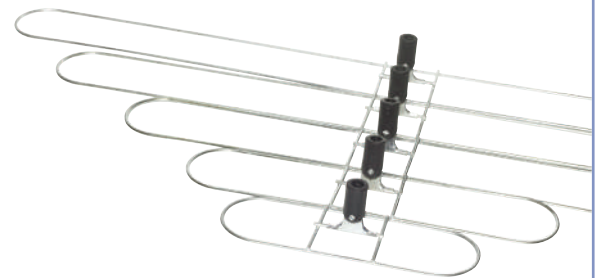

Alternativa en bases metálicas para mops, pensadas para facilitar el trabajo del usuario y disminuir los costos de operación al permitir reemplazar, de ser necesario, ya sea el bastón o la base de manera independiente.

Son fabricadas bajo especificaciones y con materiales que las hacen muy resistentes al uso continuo y rudo, cumpliendo con todas las funciones de las bases metálicas convencionales. La base cuenta con una entrada roscada de 3/4" compatible con cualquier bastón roscado de nuestra línea.

MOP DE MICROFIBRA



MEDIDAS	CÓDIGO	CAJA
18"	363311814	12
24"	363312414	12
36"	363313614	12



La terminación en rizo del hilo de microfibra (conocido como loop end en Estados Unidos) mantiene el polvo en el suelo.

El polvo se adhiere al centro del mop de microfibra como un imán, para una limpieza efectiva.

BASE PARA MICROFIBRA



MEDIDAS	CÓDIGO	CAJA
18"	363351900	12
24"	363352500	12
36"	363353700	12



Base para microfibra fabricada en aluminio. Construcción robusta con triple remachado para mayor durabilidad. Diseñado para limpiar zonas de difícil acceso y suelos de superficie dura.

Compatible con microfibra y almohadillas para limpieza en seco o mojado.

FUNDAS PARA MOPS.



El diseño de nuestras fundas para mop con pabilo largo en el perímetro y corto en la sección central se traduce en bajo consumo de aceite para mop que, a su vez, se traduce en reducción de costos y baja contaminación de nuestro medio ambiente. El pabilo de algodón de excelente calidad utilizado en todas nuestras fundas ofrece mayor resistencia a la abrasión y larga durabilidad.

FUNDA MODELO EXPORTACIÓN

CÓDIGO	MEDIDA	CAJA
6201	40 cm	12
6202	60 cm	24
6203	90 cm	24
6204	125 cm	12
6205	150 cm	12



Fabricadas en resistente lona 100% algodón de grueso calibre.

Este modelo es ideal para casas de limpieza y usuarios cuyo trabajo sea continuo. La relación precio-durabilidad es la mejor en el mercado.

FUNDA MODELO PROFESIONAL

MEDIDA	CÓDIGO		CAJA
40 cm	6401W	6401B	12
60 cm	6402W	6402B	24
90 cm	6403W	6403B	24
125 cm	6404W	6404B	12
150 cm	6405W	6405B	12



(La bases metálicas y los bastiones se venden por separado)



Fundas de muy buena durabilidad a un precio muy competitivo, fabricadas con tela sintética económica. Son reconocidas en el país como la opción más buscada y cuentan con el reconocimiento de nuestros clientes en USA y Latinoamérica.

Disponible con pabilo blanco (W) o azul (B, el tono de azul puede variar).

FUNDA MODELO PROFESIONAL ROJA



MEDIDA	CÓDIGO	CAJA
60 cm	6402R	24
90 cm	6403R	24



Fundas modelo PROFESIONAL fabricadas con tela sintética económica y con pabilo teñido en color rojo, con el objetivo de posibilitar la identificación de sus mops por áreas o bien por estética en áreas públicas (las fundas de color disfrazan muy bien la suciedad).

TRAPEADORES.

Los trapeadores intercambiables se surten por cajas, los tradicionales por atados.

TRAPEADOR TRADICIONAL



MODELO	500
CÓDIGO	8150
Ø BASTÓN	7/8"
ATADO	12

MODELO	750
CÓDIGO	8175
Ø BASTÓN	7/8"
ATADO	12

MODELO	750-E
CÓDIGO	8175-E
Ø BASTÓN	1 1/8"
ATADO	12

Trapeador diseñado para usos industriales.

Con 400 g de pabalo de algodón que permite el fácil manejo para el personal y bastón de madera con doble capa de laca (para una óptima protección contra la humedad) que no lastima las manos del usuario.

Trapeador diseñado para uso industrial y limpieza de grandes extensiones.

Cuenta con 50% más pabalo (600 g) que el modelo 500 y por lo tanto con una mayor capacidad de absorción, reduciendo así drásticamente el tiempo de trabajo.

Trapeador fabricado con las mismas características que el modelo 750 pero con la diferencia de contar con un BASTÓN GRUESO para una mayor resistencia y un agarre más cómodo.



MODELO	CÓDIGO								CAJA
	8240SB	8240SG	8240SR	8240SW	8240SY	8240SP	8240SO	8240SK	
400	8240SB	8240SG	8240SR	8240SW	8240SY	8240SP	8240SO	8240SK	24
500	8250PB	8250PG	8250PR	8250PW	8250PY	8250PP	8250PO	8250PK	24

Trapeador intercambiable fabricado con pabalo de fibras mezcladas (algodón 90%, poliéster 10%) que brindan excelente absorción y durabilidad. Su diseño permite grandes ahorros al reemplazar por separado trapeador o bastón (vendido por separado) al término de su vida útil.

El modelo 400 cuenta con 300 g de pabalo y el modelo 500 con 400 g.



MODELO	CÓDIGO								CAJA
	8715B	8715G	8715R	-	8715Y	-	-	-	
150 g	8715B	8715G	8715R	-	8715Y	-	-	-	24
200 g	8720B	8720G	8720R	8720W	8720Y	8720P	8720O	8720K	24

Trapeador de alta absorción y costo bajo, fabricado con una tela de rayón y poliéster de alta calidad que se obtiene como sub-producto industrial (a partir de procesos de manufactura de paños húmedos, conocidos como wipers) que nos ha permitido ofrecer un producto de alta calidad a un precio sumamente bajo.

En comparación con el pabalo de algodón, este material resulta más absorbente y durable.

Además, estos trapeadores son considerados como "amigables con el ambiente" ya que la tela se obtiene de un doble proceso de reciclado y es 100% biodegradable.



MECHUDO INTERCAMBIABLE EN CORTE



MODELO	CÓDIGO				CAJA
400 g	8214B	8214G	8214R	8214Y	24
500 g	8218B	8218G	8218R	8218Y	24



Diseñado para ser utilizado con bastones de prensa o el porta mechudo. Fabricado con pabilo mezclado 90% algodón (que brinda absorción) y 10% poliéster (que brinda alta resistencia a la abrasión) y una malla ancha de poliéster de 12.5 cm, con acabado termo-sellado y costura reforzada, la cual funciona como material abrasivo para remover manchas difíciles en el piso.

BASTÓN DE MADERA CON PORTAMECHUDO



CÓDIGO	CAJA
8802Y	6

Prensa porta mechudo color amarillo para mechudos de banda ancha con bastón de madera de 1.50 m de longitud incluido.

Este producto se fabrica con el bastón fijo a la prensa.

(El mechudo se vende por separado)



SEÑALAMIENTO PISO MOJADO

SPARTA®

CÓDIGO	CAJA
9901	10



Letrero bilateral fabricado con polipropileno de 63.5 cm de alto x 27.94 cm de ancho. Diseñado con patas especialmente contorneadas para minimizar el contacto del letrero con los pisos mojados. Aviso de precaución impreso en 3 idiomas.



CUBETA CON EXPRIMIDOR



CÓDIGO	CAJA
3800340	6



Cubeta exprimidora para la limpieza de pisos, fabricada en Polipropileno y 16.5 litros de capacidad.

Gracias a su tamaño y exprimidor es de gran utilidad, ya que evita el contacto directo y mojarse las manos.



CUBETA AMARILLA



PIEZA	CÓDIGO	CAJA
CUBETA CON EXPRIMIDOR	8936Y	1
PRENSA EXPRIMIDORA	8931Y	1

Cubeta de 36 litros fabricada en polipropileno, reforzado para una prolongada vida útil aún en aplicaciones de uso rudo, ruedas de hule de 3" (7.62 cm) y asa metálica.

Tenemos disponible la prensa exprimidora como pieza de repuesto para alargar la vida útil del producto.



JALADOR PARA PISOS CON BASTÓN DE MADERA

CÓDIGO	ATADO
7104	12



Jalador para pisos de 50 cm, fabricado con lámina de calibre reforzado y hule natural de rigidez baja que le permite trabajar adaptándose a los pisos y retirando la humedad en forma efectiva.

Este jalador ha sido diseñado para su utilización en industria para uso profesional e intensivo, mientras que los jaladores de nuestros competidores se fabrican con canal de lámina muy delgada y hules de baja calidad.



JALADOR PARA PISOS CON BASTÓN METÁLICO

CÓDIGO	ATADO
7104-BM	12



Jalador para pisos de características similares a nuestro modelo con bastón de madera. Este jalador se fabrica con bastón de lámina galvanizada calibre 18 (muy resistente) para cubrir las necesidades de las industrias donde la madera no es permitida o para aplicaciones de uso muy rudo que la madera no resiste.



JALADOR PARA PISOS INTERCAMBIABLE

CÓDIGO	CAJA
7104-I	12



Jalador de 50 cm con base de polipropileno de alto impacto, con rosca interior de 3/4" (compatible con nuestros bastones con rosca) y canal de lámina galvanizada de alto calibre, resistente ante trabajos de alto esfuerzo.

Este jalador forma parte de nuestro sistema de bastón intercambiable que permite a los usuarios utilizar el mismo bastón en varias herramientas, logrando ahorros muy significativos al conservar el bastón y reponer únicamente el jalador una vez que se desgasta el hule.



JALADOR PROFESIONAL PARA CRISTALES

CÓDIGO	MEDIDA	CAJA
7201	30 cm	12
7202	45 cm	12



Jalador para limpieza de cristales, fabricado con un mango de plástico ABS con perforación para bastón de punta cónica, canaleta de aluminio anodizado y hule natural de color negro.

Por sus características esta herramienta resulta idónea para usuarios semi-profesionales que buscan un costo bajo.



BASTÓN DELÁMINA



LARGO	CÓDIGO				ATADO
	1901-MB	1901-MG	1901-MR	1901-MY	
1.20 m	1901-MB	1901-MG	1901-MR	1901-MY	24
1.37 m	1905-MB	1905-MG	1905-MR	1905-MY	24

Bastón de lámina calibre 34 con punta plástica roscada de 3/4", cubierto con película plástica. Este bastón es la opción más económica en nuestra línea de bastones con rosca. Disponible en largo de 1.20 m de longitud y de 1.37 m de longitud. El calibre de lámina que se utiliza es mucho mayor que el utilizado por nuestros competidores.



BASTONES DE MADERA



MODELO	DIÁMETRO	LARGO	MATERIAL PUNTA	Ø ROSCA	ATADO
1900	7/8" (2.22 cm)	1.20 m	NO	N/A	24

Bastón de madera de pino recomendado para su uso con los jaladores Moerman® de base metálica (Pág. 28).



MODELO	DIÁMETRO	LARGO	MATERIAL PUNTA	Ø ROSCA	ATADO
1905-SP	15/16" (2.38 cm)	1.50 m	NO	N/A	24

Bastón con las mismas características que el bastón código 1905 salvo que no incluye rosca. Recomendados para su uso con los jaladores de base metálica Moerman® (Pág. 28).



MODELO	DIÁMETRO	LARGO	MATERIAL PUNTA	Ø ROSCA	ATADO
1901	7/8" (2.22 cm)	1.20 m	MADERA	3/4"	24

Bastón de madera de pino de 7/8" (2.22 cm) de diámetro por 1.20 m de longitud con rosca de 3/4" en la madera, útil para toda nuestra línea de productos.



MODELO	DIÁMETRO	LARGO	MATERIAL PUNTA	Ø ROSCA	ATADO
1904	7/8" (2.22 cm)	1.20 m	METÁLICA	3/4"	24

Mayor durabilidad ya que la punta metálica es más resistente a la humedad, siempre estará listo para ser utilizado nuevamente.



MODELO	DIÁMETRO	LARGO	MATERIAL PUNTA	Ø ROSCA	ATADO
1905	15/16" (2.38 cm)	1.50 m	METÁLICA	3/4"	24

Bastón de madera cuyo diámetro lo hace más resistente a trabajos pesados. Ideal para evitar que el usuario tenga que inclinarse para realizar las labores de limpieza; esto resulta en *menor fatiga, mayor rendimiento y reducción de ausentismo* del personal de limpieza por su longitud.



MODELO	DIÁMETRO	LARGO	MATERIAL PUNTA	Ø ROSCA	ATADO
1909	7/8" (2.22 cm)	0.75 m	METÁLICA	3/4"	6

Bastón de madera de 7/8" (2.22 cm) de diámetro por 0.75 m de longitud, con punta metálica roscada para larga durabilidad. Este bastón se utiliza con nuestra escoba para lobby y se vende por separado, permitiendo un ahorro al reemplazar únicamente la escoba o el bastón una vez que alguno se desgaste.



BASTÓN DE FIBRA DE VIDRIO



LARGO	PUNTA	CÓDIGO	CAJA
1.20 m	PLÁSTICO	1904-FK	12
1.50 m	PLÁSTICO	1906-FK	12
LARGO	PUNTA	CÓDIGO	CAJA
1.50 m	ZINC	1905-FK	12

Línea de bastones con punta roscada de 3/4", son muy ligeros, no conducen electricidad y son resistentes a la exposición al medio ambiente. (Los códigos 1904-F y 1906-F cuentan con punta reforzada con alma de acero).



BASTÓN DE ALUMINIO CON PUNTA METÁLICA



CÓDIGO	CAJA
1905-A	12

Bastón de aluminio anodizado cédula 40 de 13/16" (2.06 cm) de diámetro por 1.50 m de largo y punta metálica con rosca de 3/4".



BASTÓN DE ALUMINIO NATURAL



LARGO	CÓDIGO	CAJA
1.20 m	1904-AK	12
1.50 m	1906-AK	12

Bastones de aluminio (anodizado natural) de 1" (2.54 cm) de diámetro, que brinda mayor confort para el usuario, y punta plástica roscada de 3/4" reforzada con alma de acero.



BASTÓN DE ALUMINIO ESTRIADO SIN ROSCA



CÓDIGO	ATADO
1905-E	12



Bastón de aluminio estriado de 1" (2.54 cm) de diámetro por 1.50 m de largo. Diseñado para ser usado con los jaladores de hule espuma Moerman® de base metálica (Pág. 28).

El bastón estriado es el complemento ideal para el uso continuo de los jaladores en áreas industriales y comerciales.

TUBOS DE EXTENSIÓN PARA TRABAJO RUDO



Fabricados con resistente aluminio anodizado y punta metálica, son diseñados para trabajo rudo con cepillos GRANDES ALTURAS. El uso de tubos de extensión es la manera más segura de limpiar en lugares elevados, evitando el uso de escaleras.

CÓDIGO	SECCIONES	MEDIDA	EMPAQUE
192240	2 x 1.20 m	2.30 m	6
192360	2 x 2.00 m	3.80 m	6

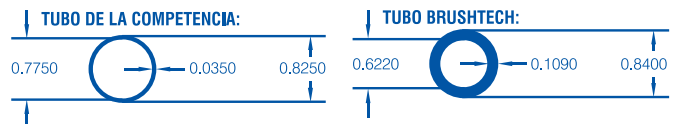

(El cepillo se vende por separado)

TIRANTES DE REFUERZO



CÓDIGO	CAJA
1910	12 PARES



Tirantes de refuerzo galvanizados, recomendados para el uso en cepillos de 24" (60.96 cm) y 36" (91.44 cm) de longitud. Estos tirantes brindan un excelente soporte al bastón y hacen posible el trabajo rudo con los cepillos, sin que estos sufran daño alguno (se incluye toda la tornillería necesaria para su instalación).

(El bastón y el cepillo se venden por separado).

ADAPTADOR PARA BASTÓN

CÓDIGO	EMPAQUE
1999	12



Adaptador de plástico, que permite el uso de los jaladores para pisos, de las marcas Pulex® y Moerman® (aquellos que no tienen conexión con rosca) haciéndolos compatibles con todos nuestros bastones de punta roscada. Recomendado para los jaladores industriales marca Pulex® y Moerman®.

(El bastón y el jalador se venden por separado).



ADAPTADOR PARA ROSCA ITALIANA A ROSCA 3/4"

CÓDIGO	EMPAQUE
1985	12



Adaptador de plástico con punta con rosca de 3/4". Este adaptador cuenta con perforación interior para rosca italiana, para el uso de bastones con rosca italiana en productos con perforación de 3/4".

(El bastón y la escoba se venden por separado).



RECOGEDOR MANUAL DE PLÁSTICO NEGRO



CÓDIGO	CAJA
9101K	12



Recogedor de plástico fabricado en polipropileno de alto impacto. Este producto ha sido desarrollado para la recolección de polvos finos en mesas de trabajo.

Complemento ideal de nuestros cepillos Modelo 3701 y Modelo 3703 (Pág. 9).

RECOGEDOR DE LÁMINA



CÓDIGO	ATADO
9103	6

Recogedor de lámina diseñado para trabajos de recolección de partículas muy gruesas y pesadas en la industria metalmeccánica.

El grosor de la lámina utilizada permite el uso rudo y le da una durabilidad 10 veces mayor que la de los recogedores tradicionales de lámina.



RECOGEDOR DUST-PRO NEGRO



CÓDIGO	CAJA
9102K	6

Recogedor de plástico reforzado con sistema dual: puede ser utilizado como recogedor tipo lobby de balancín o como recogedor fijo con bastón.

Fabricado en resistente polipropileno de alto impacto y bastón de aluminio. Cuenta con un accesorio para fijar la escoba al bastón del recogedor y así poder transportar las herramientas de limpieza más fácilmente.



COLGADOR DE ALUMINIO NEGRO



CÓDIGO	CAJA
9110K	6



Fabricado en aluminio y recubierto con pintura electrostática de alta durabilidad, el complemento ideal para nuestro sistema de herramientas de limpieza.

El uso del colgador disminuye el daño ocasionado por un mal almacenaje.

COLGADOR ROLL 'N GRIP™



CÓDIGO	CAJA
9120K	12



Sistema para organización adecuada de las herramientas de limpieza, además permite un secado rápido de trapeadores y fibras húmedas. Su mecanismo autoajustable permite la colocación de diferentes diámetros de mango, igualmente proporciona un montaje y liberación de la herramienta con mayor facilidad. Incluye un gancho para herramientas que cuenten con perforación para ser almacenadas colgadas.

CARRO PARA CONSERJE



CÓDIGO		EMPAQUE
9601B	9601GY	1

Carro para conserje fabricado en resistente polipropileno de alto impacto, útil para el transporte del equipo de limpieza y para la recolección de basura o desechos.

- Superficies tersas, fáciles de limpiar.
- Incluye una bolsa de lona plastificada.
- Plataforma frontal que permite colocar una cubeta exprimidora (Pág. 15).
- Ruedas que no dejan marcas en sus pisos.

REPUESTO DE BOLSA

CÓDIGO	CAJA
9600	1



CARRO DE SERVICIO



CÓDIGO	CAJA
9701GY	1

Carro de servicio construido con perfiles de aluminio, 3 repisas de plástico de alta resistencia y ruedas de hule que no dejan marcas en los pisos.

Este carro puede ser utilizado para diversas aplicaciones y en diversas industrias.

Por su construcción en plástico y aluminio, se limpia con facilidad y no presenta problemas de oxidación.



CARRO CAMARISTA



CÓDIGO	CAJA
AZ54000	1



Carro camarera cerrado con puertas. Recomendado para hotelería, residencias, hospitales, clínicas, etc.

Fabricado en Polietileno de alta densidad color gris, robusto y ligero, con un espesor superior a 5 mm. 3 niveles de bandeja inferiores regulares y 2 sacos de 90 litros con cremallera.

4 ruedas anti-hilos de gran diámetro (20 cm.), 2 giratorias libres con freno y 2 fijas.



BOTE DE BASURA BRONCO™



CAPACIDAD	CÓDIGO		CAJA
10 GAL. (37.8 L)	BC-010-GY	BC-010-K	6
20 GAL. (75.7 L)	BC-020-GY	BC-020-K	6
32 GAL. (121.1 L)	BC-032-GY	BC-032-K	6

DISPONIBLES EN
2
COLORES DIFERENTES



Contenedor de construcción robusta, fabricado con plástico de alta durabilidad y patines de arrastre reforzados que resisten el uso rudo diario en entornos comerciales y residenciales. Cuenta con manijas ergonómicas que ayudan a levantar, manejar y voltear el contenedor con mayor seguridad. Tapas de sellado herméticas: ofrece un ajuste seguro para retener los olores y los contaminantes.

TAPAS PLANAS PARA BOTES DE BASURA BRONCO™



TAPA	CÓDIGO		CAJA
10 GAL.	TL-010-GY	TL-010-K	6
20 GAL.	TL-020-GY	TL-020-K	6
32 GAL.	TL-032-GY	TL-032-K	6

Fabricadas de plástico duradero y extra grueso. Diseño de tapa a presión que se libera al jalar, contiene de manera efectiva los desechos y el mal olor. El círculo interno elevado en la parte superior de la tapa ayuda a apilar y organizar los contenedores de residuos con facilidad.



DISPONIBLES EN
2
COLORES DIFERENTES

BRONCO™ TAPA TIPO EMBUDO PARA BOTES DE BASURA



CÓDIGO	CAJA
FL-032	4



Fabricada con plástico duradero y extra grueso. Diseño de tapa a presión que ayuda a contener discretamente los desechos. Abertura grande de 7" que es lo suficientemente grande como para desechar la basura, pero lo suficientemente pequeña como para evitar desechar bandejas y cestas.



BRONCO™ TAPA TIPO DOMO PARA BOTES DE BASURA



CÓDIGO	CAJA
DL-032	1



Construcción resistente, plástico duradero y extra grueso. Diseño de domo equipado con una tapa abatible y una puerta con bisagras para ayudar a contener los desechos y el mal olor. Su superficie texturizada y los bordes lisos ayudan a reducir las abrasiones y las marcas.



DOLLY PARA BOTES DE BASURA BRONCO™



CÓDIGO	CAJA
DLY-3220	2

Base tipo Dolly para contenedores de basura con ruedas giratorias redondas, se adapta a botes de basura de 20, 32, 44 y 55 galones. Ofrece transporte seguro de cargas pesadas. La función simple de giro para bloqueo, asegura firmemente la base dolly a la base del contenedor. Sus ruedas giratorias de 3 pulgadas no dejan marcas.



BOTE DE BASURA 60 LITROS



CÓDIGO		CAJA
TC060-01-GY	TC060-01-K	3

Bote de basura con capacidad de 60 litros, fabricado con polipropileno de alta densidad.

Tapa basculante frontal para recolección de residuos en general.



BOTE DE BASURA 60 LITROS SIN TAPA



CÓDIGO		CAJA
TC060-00-GY	TC060-00-K	3

Bote de basura sin tapa con capacidad de 60 litros, fabricado con polipropileno de alta densidad.



BOTE DE BASURA CON TAPA PERFORADA



CÓDIGO		CAJA
TC060-02-GY		3

Bote de basura con capacidad de 60 litros, fabricado con polipropileno de alta densidad.

Tapa con perforación frontal para recolección de botellas.



BOTE DE BASURA CON TAPA RANURADA



CÓDIGO		CAJA
TC060-03-GY		3

Bote de basura con capacidad de 60 litros, fabricado con polipropileno de alta densidad.

Tapa con ranura frontal para recolección de papel.



BOTE DE BASURA RECTANGULAR TRIMLINE™



CÓDIGO		CAJA
CTL-023-GY	CTL-023	4

NUEVO COLOR

Contenedor de 23 galones (87 litros) Cuenta con ganchos que ayudan a mantener las bolsas de basura en su lugar de manera segura para que no se derramen e incluso para retirarlas con mayor facilidad. Las agarraderas laterales ayudan a estabilizar el contenedor mientras lo manipula.



TAPA DE BOTE DE BASURA RECTANGULAR TRIMLINE™



CÓDIGO		CAJA
TTL-023-GY	TTL-023	4

NUEVO COLOR

La tapa tipo balancín permite la eliminación de desechos con manos libres. Se adapta perfectamente a los contenedores de residuos TrimLine™ de 23 galones.



CEPILLO PARA TALLADO DE PARRILLAS



SPARTA®



PIEZA	CÓDIGO	CAJA
CEPILLO SIN ESPÁTULA	4067000	12
CEPILLO CON ESPÁTULA	4067100	12

Cepillo angosto de 11 1/2" (29.21 cm). Diseñado para tallado agresivo y limpieza en espacios estrechos. Sus cerdas de alambre de acero templado al carbon son ideales para trabajos de limpieza más duros, brindando una eliminación rápida y agresiva de grasas y depósitos.

Disponible con espátula para remover los desechos y una limpieza más profunda.



PAÑO ECONÓMICO DE MICROFIBRA



CEPILLO PARA WC



CÓDIGO	CAJA
9322Y	180
9323Y	24

Paño económico de 40 cm x 40 cm con una densidad de 230 gramos por metro cuadrado de microfibra compuesta por 80% poliéster y 20% poliamida.



PIEZA	CÓDIGO	CAJA
CEPILLO	3601	24
CEPILLO CON TAZÓN	3602	24

Por su diseño, materiales (block y fibra de polipropileno) y densidad de fibras, este cepillo le ofrece una larga durabilidad y limpieza efectiva para los inodoros. Presentación con bolsa individual de polietileno. Disponible con tazón (3602) o únicamente el cepillo (3601).



CUTTER DE SEGURIDAD, KLEVER KUTTER™



san jamar®

CÓDIGO	CAJA
KK401	50



Cortador con doble cara y cuchilla empotrada, su diseño reduce las lesiones por corte y evita el daño de mercancías al cortar únicamente la superficie de cartón. Su mango ergonómico se adapta a la mano, facilitando su operación.



JALADORES DE ACERO INOXIDABLE



CÓDIGO	MEDIDA	CAJA
T00300	30 cm	10
T00450	45 cm	10
T00550	55 cm	10



Jalador marca PULEX® para limpieza de vidrios. Fabricado en acero inoxidable, con hoja de hule de alta calidad y mango ergonómico con perforación para fijar el bastón con punta cónica.

Estos jaladores son la opción más popular entre los profesionales en limpieza de vidrios por su excelente desempeño. Posterior a la compra, se pueden adquirir únicamente los hules de repuesto, haciendo de esta una herramienta que durará por siempre. Disponibles en 3 medidas (30, 45 y 55 cm).

REPUESTOS DE HULE PARA JALADORES



CÓDIGO	MEDIDA	CAJA
T03000	30 cm	50
T04500	45 cm	50
T05500	55 cm	50



Hojas de hule para jaladores de acero inoxidable marca PULEX®, fabricadas con hule 100% natural importado de Malasia y libre de impurezas lo que permite una limpieza efectiva y rápida de los vidrios sin dejar marcas.

El borde de estos hules es cortado mediante un proceso que asegura cero irregularidades.

MANGO PARA JALADORES



CÓDIGO	CAJA
T0600	10



Mango ergonómico con perforación para fijar el bastón con punta cónica. Si el mango de su jalador sufriera algún daño, pero la canaleta sigue en buenas condiciones, resulta conveniente adquirir únicamente el repuesto del mismo.

De igual manera, puede comprarse un mango para utilizarlo con canaletas de diferentes medidas. Pueden conectarse a los tubos de extensión con punta de plástico para evitar el uso de escaleras.

CANALETAS PARA JALADORES



CÓDIGO	MEDIDA	CAJA
T01300	30 cm	25
T01450	45 cm	25

Se ofrece también la opción de comprar canaletas en acero inoxidable como repuesto en caso de que sufran algún daño pero el mango se encuentre en buen estado.

Igualmente, si necesita un utensilio para limpieza de ventanas de mayor o menor superficie, bastará con intercambiar la canaleta, esto permite manejar dos medidas de jaladores con un sólo mango.



JALADORES CON MANGO DE PLÁSTICO



CÓDIGO	MEDIDA	CAJA
S12030	30 cm	10
S18045	45 cm	10

Fáciles de usar, ligeros y económicos. Estos jaladores ofrecen el mismo desempeño que los jaladores de acero inoxidable (pues la calidad del hule es la misma) pero están fabricados con mango plástico con perforación para fijar el bastón de punta cónica y canal de aluminio, lo que los hace más económicos.



JALADOR DOBLE USO



PIEZA	CÓDIGO	MEDIDA	CAJA
JALADOR COMPLETO	W03020	20 cm	1
JALADOR COMPLETO	W03030	30 cm	20
REPUESTO HUMECTADOR	W03520	20 cm	1
REPUESTO HUMECTADOR	W03530	30 cm	1

Este jalador fue diseñado para lavar y secar en un solo paso en sistemas de mantenimiento frecuente. Su mango se adapta fácilmente a cualquier bastón o tubo de extensión para limpieza en alturas.



JALADOR DOBLE USO AMBO



CÓDIGO	MEDIDA	CAJA
W02500	30 cm	10

Herramienta muy duradera TODO en UNO que combina jalador y humectador. Este jalador es desarmable en todas sus partes por lo que puede ser utilizado como jalador o como humectador por separado y hace que sea fácilmente reparable en caso de algún daño.



HUMECTADOR DE VIDRIOS



CÓDIGO	MEDIDA	EMPAQUE
V04500	45 cm	10

REPUESTO HUMECTADOR

CÓDIGO	MEDIDA	EMPAQUE
V85045	45 cm	10

Herramienta diseñada para lavado de vidrios profesional, este humectador está fabricado con mango en T de polipropileno de alto impacto y funda textil que retiene grandes cantidades de humedad. Las fundas de repuesto le permiten al usuario conservar el mango en T y tener ahorros importantes a largo plazo.



PORTAHERRAMIENTAS TUBEX



CÓDIGO	CAJA
W04000	10

Cuando se requiere trabajar a grandes alturas, es necesario contar con las herramientas de limpieza siempre a la mano.

El portaherramientas TUBEX permite tener, en un reducido espacio, los jaladores y el humectador (siempre húmedo) a la mano, cerca y de forma segura, evitando llevar una cubeta y el uso de trapos húmedos.



ESPÁTULAS PARA CRISTALES Y PISOS



CÓDIGO ESPÁTULA	EMPAQUE
R01510	25

CÓDIGO NAVAJAS	EMPAQUE
R00305	10

Las navajas de estas espátulas cuentan con un lado afilado para despegar calcomanías o chicles y otro lado recto para limpiar suciedad en pisos sin dañarlo.

Los repuestos de la navaja están disponibles en despachadores plásticos de 10 piezas para así obtener un ahorro considerable a largo plazo.



TUBOS DE EXTENSIÓN



CÓDIGO	SECCIONES	MEDIDA	CAJA
P02250	2	2.30 m	6
P02400	2	3.80 m	6
P03600	3	6.00 m	10
P03900	3	9.00 m	10

Se recomiendan para la limpieza de vidrios a gran altura, las extensiones PULEX® abarcan medidas desde 2.30 m hasta 9.00 m.

Están fabricadas con tubos de aluminio unidos por collarines de plástico y punta cónica que incluye rosca, compatible con todos los productos PULEX®.

Estos tubos son de gran utilidad para grandes alturas pues evitan grandes riesgos para los operarios.



REPUESTOS Y ACCESORIOS



PIEZA	CÓDIGO	EMPAQUE
ABRAZADERA CHICA	P04203	25
ABRAZADERA GRANDE	P04204	25
PUNTA CON ROSCA	P04105	10
ARTICULACIÓN	P04517	10



TUBO DE EXTENSIÓN ECONÓMICO

CÓDIGO	MEDIDA	CAJA
MO8548	2 m	12



Excelente tubo de extensión marca Moerman® de 2 m de longitud (extendido) que resulta muy práctico pues cuando está retraído mide sólo 80 cm y es fácilmente transportado y almacenado. Su precio lo hace la opción más económica del mercado entre las extensiones de uso profesional e industrial.

JALADORES CON BASE METÁLICA

Línea de jaladores importados de Bélgica con doble hoja de hule espuma natural, el mejor en calidad a nivel mundial y excelente para la remoción de líquidos en pisos irregulares (azulejos, superficies antiderrapantes, pisos irregulares por desgaste y hasta pasto artificial). Disponibles en tres diferentes tipos (colores) de hule cubriendo una amplia gama de necesidades de limpieza.

Para su uso con los bastones roscados de nuestra línea, debe utilizarse el adaptador CÓDIGO 1999 (Pág. 19).

A excepción de los jaladores STANDARD (ST45), para estos modelos se recomienda el uso del bastón CÓDIGO 1900.

STANDARD: Excelente rendimiento y bajo costo.

CÓDIGO	HULE	MEDIDA	CAJA	ÁREA A LIMPIAR	INTENSIDAD DE USO
ST45-B	NEGRO	45 cm	10	REDUCIDA	MEDIA O BAJA
ST45-R	ROJO	45 cm	10		
ST45-W	BLANCO	45 cm	10		

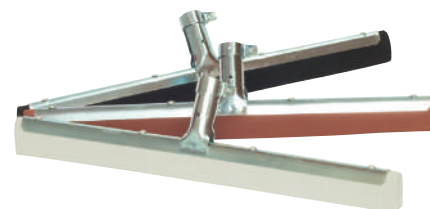

HEAVY-DUTY: Reforzado, de alta y larga resistencia al uso rudo.

CÓDIGO	HULE	MEDIDA	CAJA	ÁREA A LIMPIAR	INTENSIDAD DE USO
HD45-B	NEGRO	45 cm	10	REDUCIDA	ALTA
HD55-B	NEGRO	55 cm	10	ANGOSTA	ALTA
HD55-R	ROJO	55 cm	10		
HD55-W	BLANCO	55 cm	10		
HD75-B	NEGRO	75 cm	10	GRANDE	ALTA
HD75-R	ROJO	75 cm	10		
HD75-W	BLANCO	75 cm	10		

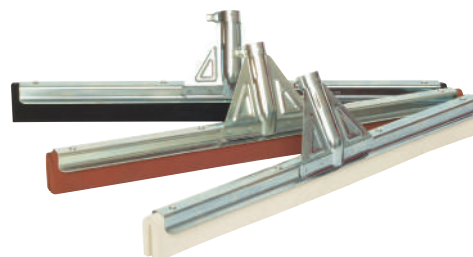

JALADORES HYBRID

CÓDIGO	MEDIDA	CAJA
HY55-B	55 cm	10
HY75-B	75 cm	10



Jaladores para pisos con hule doble DURA-FLEX que provee mayor duración, elasticidad, fuerza y flexibilidad.

La canaleta para uso rudo de este jalador está fabricada con lámina de acero galvanizada resistente a la oxidación. Compatible con cualquier bastón con punta roscada de nuestra línea.

HERRAMIENTAS PARA INDUSTRIA ALIMENTICIA



Brushtech[®]
CREATED BY **CEPILLOS EL CASTOR**

[**CFS** BRANDS]

DESIGNING VALUE.
DELIVERING SUCCESS.

SISTEMA DE ANÁLISIS DE PELIGROS Y DE PUNTOS CRÍTICOS DE CONTROL (HACCP).

Este sistema surgió a comienzos de los años 60 como herramienta para el aseguramiento de la inocuidad de los alimentos, originalmente desarrollado por la compañía Pillsbury en conjunto con la NASA con la finalidad de garantizar la inocuidad en los alimentos de las primeras misiones espaciales tripuladas, pero hoy en día su aplicación resulta indispensable en la mayoría de las industrias.

Un prerrequisito para obtener la certificación HACCP, es el PLAN DE LIMPIEZA Y DESINFECCIÓN, con el cual las empresas deben garantizar que sus procesos de producción, almacenamiento y transporte son inocuos, documentando el método y frecuencia de la limpieza a través de la utilización de herramientas profesionales de limpieza con codificación por áreas (CPA) para evitar una contaminación cruzada.

Aun cuando este método es utilizado principalmente en industrias donde debe extremarse la higiene, se recomienda su aplicación en cualquier área: hogar, escuelas, cafeterías, comercios, etc.

LOS 7 PRINCIPIOS DEL SISTEMA HACCP.

1. Realizar un análisis de peligros.
2. Determinar los puntos críticos de control (PCC).
3. Establecer un límite o límites críticos.
4. Establecer un sistema de vigilancia del control de los PCC.
5. Establecer las medidas correctivas que han de adoptarse cuando la vigilancia indica que un determinado PCC no está controlado.
6. Establecer procedimientos de comprobación para confirmar que el sistema HACCP funciona eficazmente.
7. Establecer un sistema de documentación sobre todos los procedimientos y los registros apropiados para estos principios y su aplicación.

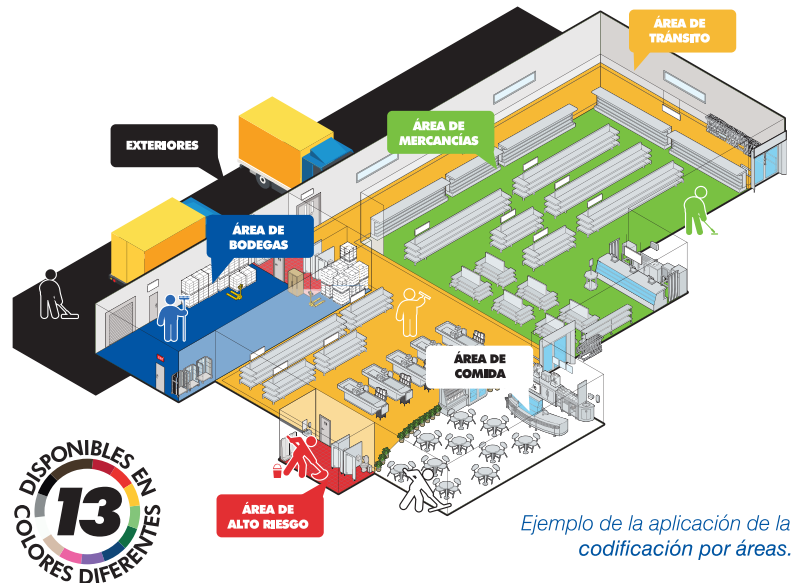

Ejemplo de la aplicación de la codificación por áreas.

Línea de cepillos para una correcta codificación por áreas , fabricados con materiales recomendados por la FDA (Food and Drug Administration), como la fibra de PBT, ideal para cumplir con todos los requisitos que una herramienta que estará en contacto con alimentos debe cubrir. Las grapas que sujetan la fibra al block son de acero inoxidable para evitar la contaminación por corrosión. Los materiales garantizan alta durabilidad, posibilitan el trabajo con agua caliente y pueden ser sometidos a procesos de desinfección en autoclave con vapor de agua *(a excepción de las brochas sanitarias)*.

Simbología: Nuestra línea de productos incluye una amplia variedad de herramientas de limpieza con codificación por áreas hasta en 13 diferentes colores. Al código general de cada producto se le anexa la letra correspondiente a cada color:

	CÓDIGO												
	AZUL	CREMA	VERDE	GRIS	NEGRO	LIMA	NARANJA	MORADO	ROSA	ROJO	CAFÉ	BLANCO	AMARILLO
CASTOR	+B	+C	+G	+GY	+K	+GL	+O	+P	+PK	+R	+T	+W	+Y
CFS	14	25	09	23	03	75	24	68	26	05	+01	02	04

Para una mejor identificación de cuál es el producto adecuado para sus necesidades, encontrará una serie de íconos representando la industria en específico para la cual dicha herramienta es recomendada:

HOTELERÍA Y SERVICIOS	INDUSTRIA ALIMENTICIA	LIMPIEZA PROFESIONAL	HOSPITALES Y CLÍNICAS
INDUSTRIA EN GENERAL	AGROINDUSTRIA	CUIDADO DE AUTOMÓVILES Y CAMIONES	

CEPILLOS PARA PISO CON BLOCK DE PLÁSTICO.



CPA POLIPROPILENO SERIE 11



MEDIDA	CÓDIGO						CAJA
14"	1114-PB	1114-PG	1114-PK	1114-PR	1114-PW	1114-PY	12
18"	1118-PB	1118-PG	1118-PK	1118-PR	1118-PW	1118-PY	12
24"	1124-PB	1124-PG	1124-PK	1124-PR	1124-PW	1124-PY	12

Fibra rizada de polipropileno rígido de 3" (7.62 cm) de longitud, recomendado para barrido de polvos gruesos y para tallar. Fabricados con materiales vírgenes y pigmentos aprobados para estar en contacto con alimentos.

CPA PVC SERIE 18



MEDIDA	CÓDIGO				CAJA
14"	1814-PB	1814-PG	1814-PR	1814-PY	12
18"	1818-PB	1818-PG	1818-PR	1818-PY	12
24"	1824-PB	1824-PG	1824-PR	1824-PY	12

Fibra de PVC suave, con puntas cardadas para mayor suavidad, de 3" (7.62 cm) de longitud. Estos cepillos están fabricados con materiales vírgenes y se recomiendan para barrido de polvos finos y lavado de superficies delicadas en áreas donde no haya contacto directo con alimentos.

CPA POLIPROPILENO DUAL



MEDIDA	CÓDIGO					CAJA
18"	1118-PBD	1118-PGD	1118-PRD	1118-PWD	1118-PYD	12
24"	1124-PBD	1124-PGD	1124-PRD	1124-PWD	1124-PYD	12

Fabricado con fibra rizada de polipropileno rígido en la parte central y fibra lisa de polipropileno suave en el perímetro, ideal para remover tanto polvos finos como polvos medios en áreas de procesos de alimentos. Fabricados con materiales vírgenes y pigmentos aprobados para estar en contacto con alimentos.

CPA SPECTRUM® OMNI SWEEP



SPARTA®

MEDIDA	CÓDIGO							CAJA
18"	41890EC14	41890EC25	41890EC09	41890EC23	41890EC03	41890EC75	41891EC24	12
24"	41891EC14	41891EC25	41891EC09	41891EC23	41891EC03	41891EC75	41891EC24	12



MEDIDA	CÓDIGO						CAJA
18"	41890EC68	41890EC26	41890EC05	41890EC01	41890EC02	41890EC04	12
24"	41891EC68	41891EC26	41891EC05	41891EC01	41891EC02	41891EC04	12

Cepillo con fibra y block de polipropileno grado alimenticio. Diseño con las características de un cepillo para polvos finos, medios y gruesos. Cuenta con fibras con un corte en ángulo para un barrido rápido y efectivo en todo tipo de superficies. Las fibras cortas y rígidas frontales barren los desechos pesados. Las fibras largas y finas/medianas en la parte posterior barren el polvo y las partículas finas.



CPA
CEPILLO BI-LEVEL



CÓDIGO						CAJA	
1110-BB	1110-BG	1110-BK	1110-BR	1110-BT	1110-BW	1110-BY	2

Cepillo de 10" (25.4 cm) de longitud con sistema de flujo de líquidos y fibra de polipropileno rígido de 1 3/4" (4.44 cm) de longitud.

Fabricados con materiales vírgenes y pigmentos de grado alimenticio, estos cepillos son una opción para tallar en áreas con mobiliario estático, ya que su diseño con fibra en dos niveles permite llegar debajo de los muebles sin perder ángulo de contacto de la fibra.



CPA
CEPILLO MULTISUPERFICIES



CÓDIGO						CAJA	
1110-MB	1110-MG	1110-MK	1110-MR	1110-MT	1110-MW	1110-MY	6

Fibra de polipropileno rígido de 1 3/4" (4.44cm) de longitud. Estos cepillos están fabricados con materiales vírgenes y pigmentos de grado alimenticio.

Su diseño permite el tallado de manera efectiva en distintas superficies (paredes, zoclos y por debajo de los muebles) sin perder ángulo de contacto.



CEPILLOS PARA LIMPIEZA DE CALZADO.

CPA
ESTACIÓN PARA LIMPIEZA DE CALZADO



PIEZA	CÓDIGO				CAJA
ESTACIÓN COMPLETA	3501B	3501G	3501R	3501Y	1
REPUESTO	3502B	3502G	3502R	3502Y	2 PIEZAS

Fabricada con un chasis metálico (que se puede fijar al piso) que soporta dos cepillos con fibra rizada de polipropileno de alta rigidez. Esta estación se usa para la limpieza del calzado antes del ingreso a las distintas áreas de su empresa.



(Cepillos de repuesto disponibles)

CPA
CEPILLO PARA BOTAS



CÓDIGO					CAJA
4632B	4632G	4632R	4632W	4632Y	4

Cepillo fabricado con base de polipropileno sólido con canales para flujo de líquidos y fibra de PBT rígido. Cuenta con una rosca universal de 1/2" NPT para fijar una conexión rápida a una manguera. Recomendado para el tallado manual de las botas, previo al ingreso a las plantas procesadoras de alimentos.



CPA
CEPILLO MANUAL MODELO 3203



CÓDIGO						CAJA
3203B	3203G	3203K	3203R	3203W	3203Y	12

Fibra rizada de polipropileno rígido de 1 3/4" (4.44 cm) de longitud. Es utilizado para tallado agresivo. Fabricado con materiales vírgenes y pigmentos de grado alimenticio.

CPA
ESCOBETA DE POLIPROPILENO



MANGO	MEDIDA	CÓDIGO						CAJA
CORTO	8 1/2"	3103B	3103G	3103K	3103R	3103W	3103Y	12
LARGO	20"	3103-LB	3103-LG	3103-LK	3103-LR	3103-LW	3103-LY	6

Fibra rizada de polipropileno rígido de 1 3/4" (4.44 cm) de longitud. Fabricado con materiales vírgenes y pigmentos de grado alimenticio. Se recomienda para lavado de ollas y sartenes, contenedores de plástico, llantas y rines de automóviles, cuartos de baño de hoteles, entre otros.

CEPILLOS PARA HORNOS Y PARRILLAS.



SPARTA

CEPILLO CON ESPÁTULA PARA PARRILLAS

CÓDIGO	CAJA
4029000	6

Fabricado con cerdas de metal de alta resistencia que eliminan los residuos de óxido y comida quemada de los hornos y parrillas. Su espátula de acero inoxidable remueve los desechos para una limpieza más profunda.

Block y mango de madera resistente al uso continuo en cocinas de restaurantes. Mango largo (77.47cm) y resistente para mayor alcance.

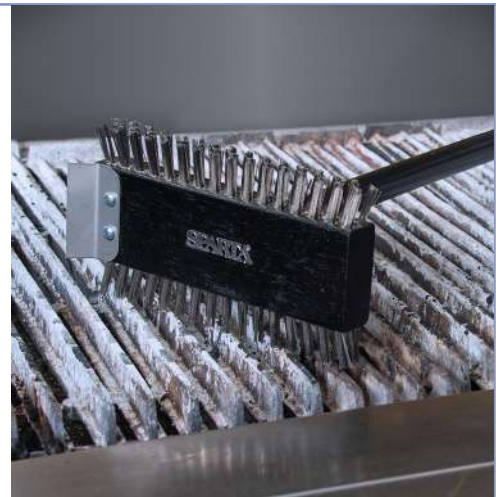

LADRILLO PARA PARRILLAS



CÓDIGO	CAJA
GB12	12

Ladrillo de 8" X 4" X 3 1/2" (20.32 x 10.16 x 8.89 cm) recomendado para retirar residuos incrustados en planchas y parrillas de manera rápida y sencilla sin rallar ni desprender el recubrimiento de la superficie. Una vez terminado el tallado es necesario enjuagar la superficie para remover los residuos producidos por el tallado. La superficie del ladrillo se desgasta en cada uso, exponiendo así nuevos granos del abrasivo, lo que permite que esta herramienta conserve su capacidad de tallado durante su vida útil.



CEPILLO PARA TALLADO DE PARRILLAS



CÓDIGO	CAJA
4067200	12

Cepillo angosto de 11 1/2" (29.21 cm). Diseñado para tallado agresivo y limpieza en espacios estrechos. Sus cerdas de acero inoxidable son ideales para trabajos de limpieza más duros, brindando una eliminación rápida y agresiva de grasas y depósitos. Su espátula remueve los desechos para una limpieza más profunda.



ESCOBETA MANGO LARGO PARA ALTAS TEMPERATURAS



CÓDIGO	CAJA
4011305	12

Escobeta de 20" (50.80 cm) con fibras de plástico rígido que no se derriten ni degradan a temperaturas de hasta 260 °C. El mango (empuñadura) de nylon resiste la absorción del calor para proteger las manos durante su uso; el color rojo, para una fácil identificación, indica un manejo de altas temperaturas.

Ideal para la limpieza de planchas en industria alimenticia.

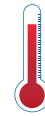

SOPORTAN HASTA 260 °C

ESCOBILLONES ALTAS TEMPERATURAS

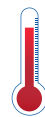

SOPORTAN HASTA 260 °C

PIEZA	CÓDIGO	CAJA
ESCOBILLÓN RECTO ⁽¹⁾	4011005	12
ESCOBILLÓN CURVO ⁽²⁾	4011205	6
ESCOBILLÓN EN L ⁽³⁾	4011105	12

Fibras de plástico rígido que no se derriten ni degradan a temperaturas de hasta 260 °C. Ideales para la industria alimenticia. Su mango (*empuñadura*) resiste la absorción del calor para proteger las manos durante su uso. El color rojo, para una fácil identificación, indica un manejo de altas temperaturas.

Escobillón Recto - Diseñado para limpieza del interior de tuberías, esquinas y áreas de difícil acceso.

Escobillón Curvo - Su forma es diseñada para limpieza de esquinas y áreas planas más pequeñas.

Escobillón en L - Diseñado para limpieza de esquinas y áreas de difícil acceso.



CEPILLOS PARA DRENAJES.

REMOVEDOR DE COLADERAS



CÓDIGO	CAJA
4014402	12

Fabricado con acero inoxidable y mango de polipropileno, 39.50" (100.33 cm) de longitud total. Método conveniente y sanitario para retirar las rejillas del drenaje del piso. Fácil de usar: se inserta en el desagüe y se gira para quitar la rejilla. Diseño ergonómico del mango para un agarre seguro. La construcción en una pieza facilita su desinfección.

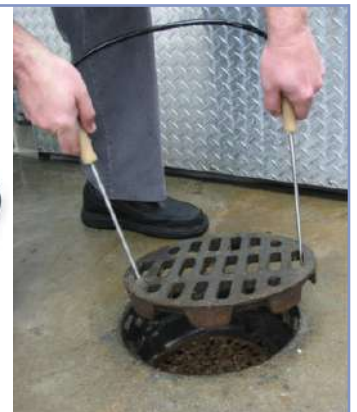

CEPILLO PARA DRENAJES



DIÁMETRO	CÓDIGO	CAJA
3"	5301	3
4"	5302	3

Fabricado con base de polipropileno sólido y fibras de PBT de color negro. Estos cepillos cuentan con entrada para bastón roscado de 3/4". Se utilizan para la limpieza de los drenajes en las instalaciones de proceso de alimentos.



CPA
CEPILLO GIRATORIO



CÓDIGO													CAJA
4510B	4510C	4510G	4510GY	4510K	4510GL	4510O	4510P	4510PK	4510R	4510T	4510W	4510Y	6

Cepillo giratorio para la limpieza de zoclos, paredes, alrededor de equipos de cocina y áreas de difícil acceso donde las máquinas de piso no pueden alcanzar. Las cerdas de PBT resisten el agua, las altas temperaturas, los ácidos, los álcalis y la mayoría de los productos de limpieza. Perfecto para el uso diario en hoteles, restaurantes, procesadoras de alimentos, escuelas, hospitales y clínicas.



CPA
CEPILLO BI-LEVEL



CÓDIGO													CAJA
4202B	4202C	4202G	4202GY	4202K	4202GL	4202O	4202P	4202PK	4202R	4202T	4202W	4202Y	2

Cepillo de 10" (25.4 cm) de longitud, fabricado con fibra de rigidez media de 1 3/4" (4.44 cm) de longitud y resistente block de polipropileno estructural con perforación roscada de 3/4" para fijar el bastón.

Sus dos niveles de fibra le permiten al usuario tallar fácilmente debajo de muebles y maquinaria (trabajo que con un cepillo tradicional, resulta complicado y poco eficiente) sin perder el ángulo de tallado.



CPA
CEPILLOS DECK SCRUB 10"



RIGIDEZ	CÓDIGO													CAJA
BAJA	4501B	4501C	4501G	-	-	-	4501O	4501P	-	4501R	4501T	4501W	4501Y	6
MEDIA	4502B	4502C	4502G	4502GY	4502K	4502GL	4502O	4502P	4502PK	4502R	4502T	4502W	4502Y	6

Cepillo fabricado con block de polipropileno estructural con perforación roscada de 3/4" y fibra de PBT. Disponible en versión de rigidez baja (4501) para lavado de superficies delicadas y rigidez media (4502) para tallado agresivo.

Se recomiendan para situaciones donde se requiera tallar pisos en áreas donde no hay muebles. Pueden ser utilizados de forma manual o con bastón.



CPA
CEPILLO SUAVE DE NYLON CON DEFENSA



CÓDIGO													CAJA
45D1B	45D1C	45D1G	45D1GY	45D1K	45D1GL	45D1O	45D1P	45D1PK	45D1R	45D1T	45D1W	45D1Y	12

Cepillo de 9" (22.86 cm) de longitud fabricado con fibra suave de Nylon de 2 1/2" (6.35 cm) y block de polipropileno estructural con perforación roscada de 3/4" para fijar el bastón.

Recomendado para el lavado de superficies delicadas por la suavidad de la fibra, además que permite la retención de líquidos y una baja absorción de humedad. El block incluye una defensa para proteger la superficie de posibles golpes.



CPA
CEPILLO SWISS-DAIRY



CÓDIGO													CAJA
4302B	4302C	4302G	4302GY	4302K	4302GL	4302O	4302P	4302PK	4302R	4302T	4302W	4302Y	6

Cepillo diseñado para tallado y limpieza de superficies planas y en espacios pequeños. Fabricado con block ergonómico de polipropileno estructural y fibra de PBT de rigidez media de 1 1/16" (2.69 cm) de longitud y calibre 0.014". La inclinación de las fibras en la punta permite tallar vértices de difícil acceso (una de sus aplicaciones más populares es el lavado de tablas de picar en la industria restaurantera).



CPA
CEPILLO TIPO PLANCHA



CÓDIGO													CAJA
4312B	4312C	4312G	4312GY	4312K	4312GL	4312O	4312P	4312PK	4312R	4312T	4312W	4312Y	6

Cepillo fabricado con mango de plástico sólido, tipo plancha, y fibra de PBT de rigidez media de 1 1/4" (3.18 cm) de longitud, desarrollado para trabajos de limpieza manual. Este cepillo es muy popular para labores de tallado en general y su diseño de asa abierta permite colocarlo en el borde del contenedor donde el usuario almacena el líquido de limpieza.



CPA
CEPILLO COMFORT GRIP



CÓDIGO													CAJA
4402B	4402C	4402G	4402GY	4402K	4402GL	4402O	4402P	4402PK	4402R	4402T	4402W	4402Y	6

Cepillo de 8" (20.32 cm) de longitud fabricado con fibra de PBT de rigidez media de 1 1/4" (3.18 cm) de longitud, calibre 0.014" y block ergonómico de plástico estructural. Diseñado para labores de tallado manual. Se utiliza principalmente en mesas de trabajo y mostradores de acero inoxidable, que tienen contacto directo con alimentos (en restaurantes, hoteles, plantas procesadoras de alimentos y supermercados).

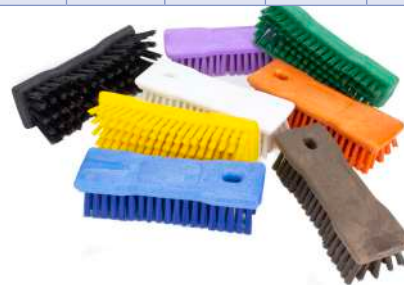

CPA
CEPILLO TIPO ESTRELLA



CÓDIGO													CAJA
4332B	4332C	4332G	4332GY	4332K	4332GL	4332O	4332P	4332PK	4332R	4332T	4332W	4332Y	6

Cepillo manual y ergonómico para acciones de tallado. Fabricado con block de plástico estructural de forma redonda y con fibra de PBT de 1 9/16" (3.97 cm) y rigidez media. Este cepillo es ideal para limpieza de cintas transportadoras, contenedores de alimentos, ollas y recipientes en general. Su diseño permite al usuario presionar con más fuerza durante el uso, logrando así una limpieza más efectiva.



CPA
ESCOBETAS



MEDIDA	CÓDIGO													CAJA
8 1/2"	4002B	4002C	4002G	4002GY	4002K	4002GL	4002O	4002P	4002PK	4002R	4002T	4002W	4002Y	6
20"	4102B	4102C	4102G	4102GY	4102K	4102GL	4102O	4102P	4102PK	4102R	4102T	4102W	4102Y	6

Fabricadas con block de plástico estructural y fibra de PBT de rigidez media, de 1 3/4" (4.44 cm) de longitud y calibre 0.019". Estos cepillos son muy populares en la industria alimenticia para tallar y lavar contenedores de plástico, marmitas, sartenes y otros utensilios de cocina.

El mango largo resulta muy útil para el lavado en áreas de difícil acceso donde la integridad del usuario pueda ponerse en riesgo (una situación muy común en plantas procesadoras de alimentos).



CPA
CEPILLO ANCHO PARA DETALLADO



CÓDIGO													CAJA
4012B	4012C	4012G	4012GY	4012K	4012GL	4012O	4012P	4012PK	4012R	4012T	4012W	4012Y	6

Cepillo manual de 7" (17.8 cm) de longitud total y 1 1/2" (3.81 cm) de ancho, fabricado con mango de polipropileno sólido y fibra rígida de PBT de 1" (2.54 cm). Estos cepillos se recomiendan para tallar áreas pequeñas y partes de maquinaria de difícil acceso.

El diseño ergonómico del mango hace muy confortable el trabajo del usuario.



CPA
CEPILLO ANGOSTO PARA DETALLADO



CÓDIGO													CAJA
4022B	4022C	4022G	4022GY	4022K	4022GL	4022O	4022P	4022PK	4022R	4022T	4022W	4022Y	6

Cepillo manual de 9" (22.86 cm) de longitud total y 7/8" (2.22 cm) de ancho, fabricado con mango de polipropileno sólido y fibra rígida de PBT de 3/4" (1.90 cm).

Por su diseño angosto y alargado, este cepillo se recomienda para trabajos de limpieza en áreas de difícil acceso en maquinaria o para detallado. El diseño ergonómico del mango hace muy confortable el trabajo del usuario.





RIGIDEZ	CÓDIGO													CAJA
BAJA	4701B	4701C	4701G	-	-	-	4701O	4701P	-	4701R	4701T	4701W	4701Y	6
MEDIA	4702B	4702C	4702G	4702GY	4702K	4702GL	4702O	4702P	4702PK	4702R	4702T	4702W	4702Y	6

Fabricada con block de polipropileno estructural con doble perforación roscada de 3/4" disponible en fibras de PBT de rigidez media de 4" (10.16 cm) de longitud, que permiten realizar el barrido de polvos medios y gruesos en áreas de procesos de alimentos, y en fibras de rigidez baja en el centro y fibras de rigidez media en el perímetro que permiten barrer tanto polvos finos como polvos medios con la misma herramienta. Esta escoba dura 10 veces más que cualquier escoba convencional disponible en el mercado y su resistencia al calor la hace la herramienta ideal cuando se requiere trabajar con agua caliente.

La doble perforación permite colocar cualquier bastón roscado de nuestra línea de manera vertical o angular (para mayor comodidad para el usuario).



CÓDIGO													CAJA
45T2B	45T2C	45T2G	45T2GY	45T2K	45T2GL	45T2O	45T2P	45T2PK	45T2R	45T2T	45T2W	45T2Y	4

Cepillo para tallar juntas de azulejos, de forma manual o con bastón, que permite eliminar eficazmente las manchas difíciles en muros y pisos entre otras aplicaciones. Fabricado con block de polipropileno estructural con dos perforaciones roscadas de 3/4" para fijar el bastón (en dos posiciones diferentes) y fibra de PBT de 1" (2.54 cm) de alta rigidez. El block incluye una espátula para despegar chicles y suciedad en los azulejos sin dañarlos.



RIGIDEZ	LONGITUD	CÓDIGO									CAJA
BAJA	10"	4801B	4801C	4801G	4801GY	4801K	4801GL	4801O	4801P	4801PK	2
MEDIA	10"	4802B	4802C	4802G	4802GY	4802K	4802GL	4802O	4802P	4802PK	2
MEDIA	8"	4802B-S	4802C-S	4802G-S	4802GY-S	4802K-S	4802GL-S	4802O-S	4802P-S	4802PK-S	2

RIGIDEZ	LONGITUD	CÓDIGO				CAJA
BAJA	10"	4801R	4801T	4801W	4801Y	2
MEDIA	10"	4802R	4802T	4802W	4802Y	2
MEDIA	8"	4802R-S	4802T-S	4802W-S	4802Y-S	2

Fibra de PBT de 1 3/4" (4.44 cm), de rigidez baja (4801), para aplicaciones de lavado de superficies delicadas y rigidez media (4802 y 4802-S) para aplicaciones de tallado en tanques, marmitas, contenedores y pipas.

Block de polipropileno estructural, con una longitud total de 10" (25.4 cm) o de 8" (20.32 cm) para acceder a espacios más pequeños fácilmente, con 3 perforaciones roscadas de 3/4" (compatible con cualquier bastón de punta roscada de nuestra línea) para su uso en diferentes ángulos.





CEPILLOS PARA MOSTRADOR



RIGIDEZ	CÓDIGO													CAJA
BAJA	4601B	4601C	4601G	-	-	-	4601O	4601P	-	4601R	4601T	4601W	4601Y	6
MEDIA	4602B	4602C	4602G	4602GY	4602K	4602GL	4602O	4602P	4602PK	4602R	4602T	4602W	4602Y	6

Fabricados con block de plástico estructural de 13" (33.02 cm) de longitud y fibra de PBT en dos versiones:

- **Rigidez baja (4601)**, se recomienda para la limpieza de mesas de trabajo donde se requiera limpieza de polvos finos (harina, azúcar, sal).
- **Rigidez media (4602)**, se recomienda para aplicaciones de tallado, en áreas estrechas o de difícil acceso y para sacudir residuos medios.



CEPILLO TIPO RADIADOR



CÓDIGO													CAJA
4641B	4641C	4641G	4641GY	4641K	4641GL	4641O	4641P	4641PK	4641R	4641T	4641W	4641Y	6

Cepillo fabricado con mango de polipropileno y fibra de PBT suave. Su diseño angosto y con mango largo permite sacudir áreas difíciles de alcanzar en industria alimenticia tales como ventilas, bobinas, radiadores entre otras.



CEPILLO PARA PINTAS



CÓDIGO										CAJA
40000EC14	40000EC25	40000EC09	40000EC23	40000EC03	40000EC75	40000EC24	40000EC68	40000EC26	40000EC05	6

CÓDIGO			CAJA
40000EC01	40000EC02	40000EC04	6

Fabricado con fibra de PBT y block de polipropileno. Su mango angosto y fibras más suaves permiten la limpieza de superficies delicadas en jarras, botellas y vasos.

Cuentan con una combinación de ángulos en las fibras que permiten un mejor contacto con las superficies para realizar la limpieza.



CEPILLOS PARA MOLINOS



DIÁMETRO	CÓDIGO									CAJA
3"	5201B	5201C	5201G	5201O	5201P	5201R	5201T	5201W	5201Y	4
4"	5202B	5202C	5202G	5202O	5202P	5202R	5202T	5202W	5202Y	4

Cepillos para limpieza de molinos de carne (también útiles en limpieza de válvulas y tuberías), fabricados con materiales aprobados para estar en contacto directo con alimentos, que garantizan sanidad y alta durabilidad.





PIEZA	CÓDIGO													CAJA
CEPILLO	4901B	4901C	4901G	4901GY	4901K	4901GL	4901O	4901P	4901PK	4901R	4901T	4901W	4901Y	12
CORDÓN	4911B	-	4911G	-	-	-	-	-	-	4911R	-	4911W	4911Y	12

Cepillo para limpieza de manos y uñas, fabricado con block de polipropileno estructural de 5" (12.7 cm) de longitud, fibras de PBT de rigidez media con una línea central de fibras de mayor rigidez en color negro para facilitar la limpieza profunda en uñas.



El cordón se utiliza para fijar el cepillo a la pared por encima de la estación de lavado de manos.



CÓDIGO									CAJA
4931B	4931C	4931G	4931O	4931P	4931R	4931T	4931W	4931Y	6

Este kit incluye un soporte en color negro, un cordón retráctil en color blanco, una lámina de instrucciones de lavado de manos y un cepillo en el color que usted seleccione.

Diseñado para su fácil colocación en áreas donde el aseo personal es de alta importancia (hospitales y clínicas médicas, instalaciones donde se procesan alimentos y bebidas, etc.).



CEPILLO PARA LAVADO DE CORTADORES DE LECHUGAS



CÓDIGO	CAJA
4399	6



Cepillo diseñado para la limpieza de las máquinas cortadoras de lechugas utilizadas en la industria restaurantera. Fabricado con block de plástico estructural y tres líneas de fibra de PBT de rigidez media que facilitan la limpieza de todas las ranuras de la máquina.

CEPILLO PARA LAVADO DE PAPAS



CÓDIGO	CAJA
4041202	12



Cepillo de diseño patentado, fabricado con fibras rígidas de poliéster para una limpieza agresiva.

El mango de 3/4" (14.61 cm) cuenta con un exclusivo borde raspador para eliminar imperfecciones difíciles de alcanzar en la verdura.

CEPILLO PARA LAVADO DE VERDURAS



CÓDIGO	CAJA
4016402	12



Escobillón de 8.75" (22,23 cm), fibras de poliéster y mango de polipropileno.

Su construcción redonda es ideal para la limpieza efectiva de frutas y verduras.

CEPILLOS PARA CAFETERÍAS

CEPILLOS PARA JARRAS



CÓDIGO	CAJA
5512W	4

Cepillo diseñado para el lavado de jarras, vasos y botellas.

La fibra con que se fabrica tiene la rigidez adecuada para hacer una limpieza efectiva y permite tallar perfectamente el fondo de los utensilios gracias a la longitud del mango.



CEPILLO DE LIMPIEZA DE CAFETERAS



DISPONIBLES EN
2
COLORES DIFERENTES

CÓDIGO	CAJA
5513K	5513W
	6

Disponible en dos colores.

Cepillo diseñado para la limpieza de jarras de cafetera. Fabricado con block de polipropileno y fibra de nylon suave, materiales recomendados para estar en contacto directo con alimentos.

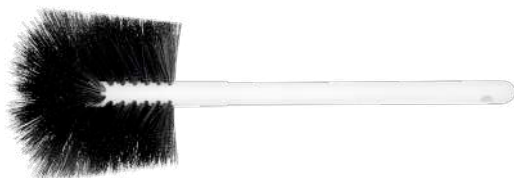

ESCOBILLÓN CURVO PARA CAFETERAS



CÓDIGO	CAJA
4015300	12

Escobillón semicircular de 10" (60.96 cm) y fibras de poliéster que se adaptan al interior de las cafeteras. Compacto y fácil de almacenar. Uso recomendado para limpieza de decantadores, ollas y dispensadores de café.



ESCOBILLÓN RECTO PARA CAFETERA INDUSTRIAL



CÓDIGO	CAJA
4067300	12

Escobillón de 25" (63.50 cm) con fibra de poliéster de 5" (12.70 cm) de longitud. Ideal para limpieza de decantadores, ollas y cafeteras industriales. Su diseño compacto proporciona una mayor facilidad de almacenaje.



CEPILLOS PARA VASOS DE CRISTAL



CEPILLO	CÓDIGO		CAJA
CEPILLO TRIPLE (1)	4046W	4046K	6

CEPILLO	CÓDIGO	CAJA
CEPILLO VARIOS TAMAÑOS (2)	4150600	6

Los vasos de cristal se pueden lavar a fondo y de forma segura con nuestros cepillos. Sus cerdas de poliéster de alta resistencia con una parte superior de cúpula densamente compactada soportan el uso extremo. Los bastones roscados de plástico blanco ayudan a evitar que los vasos se rajen o rompan.

La base de plástico moldeado con chupones de succión proporcionan un excelente agarre en los fregaderos y tarjas.

Cepillo disponible en versión para 3 vasos estándar y versión de tres cepillos; para vaso pilsner, huracán y estándar.

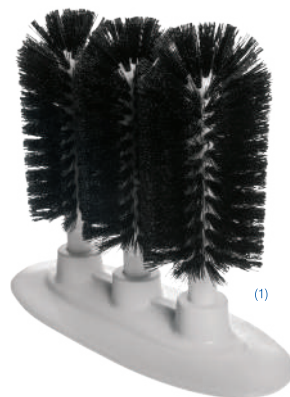

CEPILLO DE LIMPIEZA DE BOQUILLAS



CÓDIGO	CAJA
4032	12

Este cepillo está diseñado para la limpieza de boquillas en máquinas de refrescos. Fabricado con block de polipropileno y fibra de nylon, materiales recomendados para estar en áreas donde se procesa alimento.



CEPILLO PARA LIMPIEZA DE MÁQUINAS DE HOT-DOG



CÓDIGO	CAJA
4116	12

El diseño especial de sus cerdas de poliéster rígido en forma de "V" limpia los rodillos de las máquinas de hot dog y los puntos de conexión en las paredes laterales al mismo tiempo. Elimina la acumulación de grasa insalubre que podría provocar problemas mecánicos.





PINCELES SANITARIOS REDONDOS



CÓDIGO								CAJA
5001B	5001G	5001O	5001P	5001R	5001T	5001W	5001Y	12

Pincel sanitario con fibra suave de nylon de 1 3/4" (4.44 cm) de largo, 1" (2.54 cm) de diámetro y calibre de 0.008". Populares en la industria de panificación y en áreas de proceso de alimentos en general.

No deben de utilizarse en trabajos continuos a más de 60°C.



BROCHAS SANITARIAS



TIPO	ANCHO	CÓDIGO								CAJA
SIN GANCHO	2"	5002B	5002G	5002O	5002P	5002R	5002T	5002W	5002Y	12
SIN GANCHO	3"	5003B	5003G	5003O	5003P	5003R	5003T	5003W	5003Y	12
GANCHO	2"	5002GB	5002GG	5002GO	5002GP	5002GR	5002GT	5002GW	5002GY	12
GANCHO	3"	5003GB	5003GG	5003GO	5003GP	5003GR	5003GT	5003GW	5003GY	12

Línea de brochas de 2" (5.08 cm) o 3" (7.62 cm) de ancho con fibra suave de nylon de 2" (5.08 cm) de longitud y calibre de 0.008" para su uso en áreas de proceso de alimentos en general.

Los códigos 5002G y 5003G, cuentan con un gancho para colgarse en los bordes de ollas y recipientes para evitar derrames.

No deben de utilizarse en trabajos continuos a más de 60°C.



BROCHA DE NYLON CON MANGO DE MADERA



TAMAÑO	CÓDIGO	CAJA
1 1/2"	4039600	12
2"	4039700	12
3"	4039800	12
4"	4039900	12

Brochas y pincel con fibras de nylon que brindan una alta retención de líquidos, y cuentan con una construcción con epoxi para evitar el almacenamiento de bacterias.

Mango de madera resistente, duradero y lacado. Su forma curva está diseñada para un uso ergonómico y conveniente con una sola mano.

Resistente a temperatura máxima de 260 °C.

PINCEL DE NYLON CON MANGO DE MADERA



CÓDIGO	CAJA
4040000	12



GALAXY™ BROCHAS PLANAS



TAMAÑO	CÓDIGO		CAJA
2"	4039114	4039102	12
3"	4039214	4039202	12
4"	-	4039302	12

Brocha con fibra de nylon de 2" (5.08 cm) de longitud para las versiones de brochas con 2 y 3 pulgadas de ancho y de 2.25" (5.71 cm) para la versión de 4" de ancho.

Puntas de cincel que brindan una mayor cobertura de la superficie y alta retención de líquidos.

El mango de plástico presenta un acabado liso, facilitando el proceso de limpieza; las fibras tienen una construcción con resina epoxy para evitar la concentración de bacterias.

Disponible con fibras de color blanco y azul, para prevención de contaminación cruzada al utilizarse en pescado y carnes crudas.

Resistente a temperatura máxima de 260 °C.



METEOR® BROCHAS CON GANCHO



TAMAÑO	CÓDIGO		CAJA
2"	4040114	4040102	12
3"	4040214	4040202	12

Brocha con fibra de nylon de 1.75" (4.45 cm) de longitud. Esta fibra proporciona una excelente retención de líquidos además de una construcción con epoxy para prevenir la acumulación de bacterias. Cuenta con un gancho que la protege de daños por el calor y permite colocar la brocha sobre el borde de ollas y recipientes. El mango de plástico moldeado asegura una duración prolongada y fácil limpieza.

Resistente a temperatura máxima de 260 °C.

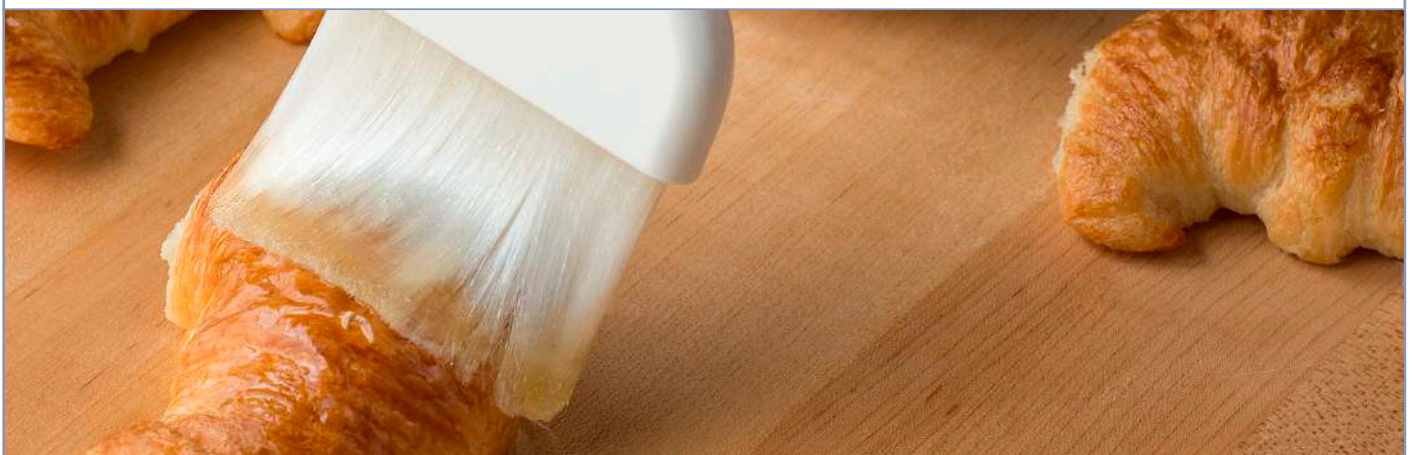

BROCHAS PLANAS



TAMAÑO	CÓDIGO	CAJA
1"	4037200	12
1.5"	4037300	12
2"	4037400	12
3"	4037500	12
4"	4037600	12

Línea de brochas con cerdas de pelo de jabalí. Estas cerdas naturales y esterilizadas proporcionan una excelente retención de líquidos además de tener construcción con epoxi para prevenir la acumulación de bacterias. Mango de madera resistente, duradero y lacado. Su forma curva está diseñada para un uso ergonómico y conveniente con una sola mano.

Resistente a temperatura máxima de 176.67 °C.



PINCEL REDONDO



CÓDIGO	CAJA
4038000	12

Pincel con cerdas de pelo de jabalí de 2" (5.08 cm) de largo y 1" (2.54 cm) de diámetro. Estas cerdas naturales y esterilizadas proporcionan una excelente retención de líquidos además de tener construcción con epoxi para prevenir la acumulación de bacterias.



Resistente a temperatura máxima de 176.67 °C.

BROCHA CON GANCHO



TAMAÑO	CÓDIGO	CAJA
2"	4037800	12
3"	4037900	12

Mango de plástico que brinda una mayor duración y fácil limpieza. Sus cerdas naturales y esterilizadas proporcionan una excelente retención de líquidos además de tener construcción con epoxi para prevenir la acumulación de bacterias. Cuenta con un gancho que protege la brocha de daños por calor y permite colgarse en los bordes de ollas y recipientes.



Resistente a temperatura máxima de 260 °C.

BROCHA EN ÁNGULO



TAMAÑO	CÓDIGO	CAJA
2"	4037000	12
4"	4037100	12

Sus cerdas naturales y esterilizadas proporcionan una excelente retención de líquidos además de tener construcción con epoxi para prevenir la acumulación de bacterias. Mango de madera resistente, duradero y lacado. La forma curva está diseñada para un uso ergonómico y conveniente con una sola mano.

Resistente a temperatura máxima de 176.67 °C.





CEPILLOS PARA TUBOS Y VÁLVULAS



DIÁMETRO	CÓDIGO													CAJA
	5320B	5320C	5320G	5320GY	5320K	5320GL	5320O	5320P	5320PK	5320R	5320T	5320W	5320Y	
2"	5320B	5320C	5320G	5320GY	5320K	5320GL	5320O	5320P	5320PK	5320R	5320T	5320W	5320Y	6
2 1/2"	5325B	5325C	5325G	5325GY	5325K	5325GL	5325O	5325P	5325PK	5325R	5325T	5325W	5325Y	6
3"	5330B	5330C	5330G	5330GY	5330K	5330GL	5330O	5330P	5330PK	5330R	5330T	5330W	5330Y	6
3 1/2"	5335B	5335C	5335G	5335GY	5335K	5335GL	5335O	5335P	5335PK	5335R	5335T	5335W	5335Y	6
4"	5340B	5340C	5340G	5340GY	5340K	5340GL	5340O	5340P	5340PK	5340R	5340T	5340W	5340Y	6
5"	5350B	5350C	5350G	5350GY	5350K	5350GL	5350O	5350P	5350PK	5350R	5350T	5350W	5350Y	2
6"	5360B	5360C	5360G	5360GY	5360K	5360GL	5360O	5360P	5360PK	5360R	5360T	5360W	5360Y	2
7"	5370B	5370C	5370G	5370GY	5370K	5370GL	5370O	5370P	5370PK	5370R	5370T	5370W	5370Y	2
8"	5380D	5380C	5380G	5380GY	5380K	5380GL	5380O	5380P	5380PK	5380R	5380T	5380W	5380Y	2

Cepillo fabricado con fibra de PBT de rigidez media, en toda su circunferencia, y block de polipropileno sólido con entrada roscada de 3/4" (compatible con cualquier bastón con punta roscada de nuestra línea) que permite instalar un bastón y penetrar con facilidad en tuberías.



ESCOBILLÓN CURVO PARA TUBERÍAS



CÓDIGO						CAJA
41100EC14	41100EC25	41100EC09	41100EC23	41100EC03	41100EC75	12



CÓDIGO						CAJA	
41100EC24	41100EC68	41100EC26	41100EC05	41100EC01	41100EC02	41100EC04	12

Limpie el polvo y la suciedad de las tuberías y accesorios curvos sin desarmar toda la estructura con este cepillo de gancho. Las fibras permiten el acceso a espacios cerrados entre tuberías individuales para una limpieza a fondo. Este cepillo de gancho tiene un mango de plástico contorneado para un agarre seguro y perforación roscada.





ESCOBILLÓN CURVO PARA SACUDIR POLVOS Y TELARAÑAS

CÓDIGO					CAJA
5400B	5400G	5400R	5400W	5400Y	4

Mango de plástico con perforación para fijar un bastón de punta cónica o un tubo de extensión de aluminio para trabajos en grandes alturas. También puede ser utilizado de forma manual.

Sus fibras de calibre suave son recomendados para quitar el polvo o telarañas de paredes, ventiladores, esquinas o techos, sin maltratar la pintura y recubrimientos de las superficies que se limpien, éstas no sufrirán ralladuras o desperfecto.



ESCOBILLÓN CURVO PARA LIMPIAR TUBOS

CÓDIGO					CAJA
5401B	5401G	5401R	5401W	5401Y	4

Mango de plástico con perforación para fijar un bastón de punta cónica o un tubo de extensión de aluminio para trabajos en grandes alturas. También puede ser utilizado de forma manual.

Este escobillón es fabricado con fibras de PBT que son sumamente durables y con la rigidez adecuada para una limpieza efectiva. Su forma curva se adapta perfectamente al perfil exterior de los tubos, por ello resulta de enorme utilidad en instalaciones con tuberías a gran altura.



ESCOBILLÓN PARA GARRAFONES



CÓDIGO	CAJA
5403	6

Escobillón para lavado de garrafones de agua con capacidad de 20 litros para colocarse en máquinas lavadoras o herramientas de giro neumáticas (no es para uso manual).

Fabricado con fibras de nylon y alambre galvanizado reforzado, este cuenta con mechón en punta para lavado de fondo.



CEPILLO PARA LIMPIEZA DE MÁQUINAS ORDEÑADORAS



CÓDIGO	CAJA
5404	6

Cepillo con forma de manivela, para la limpieza interna de las pezoneras. Su forma facilita la rotación del cepillo proporcionando una limpieza uniforme.

Fabricada con alambre de acero inoxidable y fibras de nylon.





DIÁMETRO	CÓDIGO								CAJA
1/2"	5105B	5105G	5105O	5105P	5105R	5105T	5105W	5105Y	6
3/4"	5107B	5107G	5107O	5107P	5107R	5107T	5107W	5107Y	6
1"	5110B	5110G	5110O	5110P	5110R	5110T	5110W	5110Y	6
1 1/2"	5115B	5115G	5115O	5115P	5115R	5115T	5115W	5115Y	6
2"	5120B	5120G	5120O	5120P	5120R	5120T	5120W	5120Y	6
2 1/2"	5125B	5125G	5125O	5125P	5125R	5125T	5125W	5125Y	6
3"	5130B	5130G	5130O	5130P	5130R	5130T	5130W	5130Y	6
4"	5140B	5140G	5140O	5140P	5140R	5140T	5140W	5140Y	6

Escobillones de 21" (53.34 cm) de longitud total para limpieza de tuberías. Fabricados con alambre de acero inoxidable, fibra PBT y mango (empuñadura) de polipropileno (con perforación para colgarse).

Estos escobillones se fabrican en los 8 diámetros más comunes en la industria; en caso de requerir algún diámetro especial, se puede fabricar sobre pedido.



DIÁMETRO	CÓDIGO								CAJA
1/2"	5205B	5205G	5205O	5205P	5205R	5205T	5205W	5205Y	6
3/4"	5207B	5207G	5207O	5207P	5207R	5207T	5207W	5207Y	6
1"	5210B	5210G	5210O	5210P	5210R	5210T	5210W	5210Y	6
1 1/2"	5215B	5215G	5215O	5215P	5215R	5215T	5215W	5215Y	6
2"	5220B	5220G	5220O	5220P	5220R	5220T	5220W	5220Y	6
2 1/2"	5225B	5225G	5225O	5225P	5225R	5225T	5225W	5225Y	6
3"	5230B	5230G	5230O	5230P	5230R	5230T	5230W	5230Y	6
4"	5240B	5240G	5240O	5240P	5240R	5240T	5240W	5240Y	6

Sistema de escobillones en secciones acoplables que consiste de varillas flexibles (disponibles en acero inoxidable o nylon), puño de polipropileno y escobillones en diversos diámetros.

Este sistema permite configurar escobillones de diversas longitudes (acoplando tantas varillas como se requieran) para la limpieza del interior de tuberías.

De uso muy popular en toda la industria alimenticia donde se manejan líquidos (refrescos, lácteos, licores, jugos, aceites, salsas, entre otros).



CÓDIGO VARILLAS FLEXIBLES	MATERIAL	CAJA
5280N	NYLON	6
5280SS	ACERO	6
CÓDIGO PUÑO	MATERIAL	CAJA
5290	POLIPROPILENO	6



ESPÁTULAS DE ACERO INOXIDABLE



CÓDIGO					CAJA
9203B	9203G	9203R	9203W	9203Y	12

Espátula multiusos de 3" (7.62 cm) de ancho con mango de polipropileno y hoja flexible de acero inoxidable de 0.9 mm de espesor. Ideal para retirar partículas pegadas en superficies duras.

Los materiales con que está fabricada, cumplen con todos los requisitos para estar en contacto con alimentos.



ESPÁTULAS MULTIUSOS DE PLÁSTICO



ANCHO	CÓDIGO										CAJA
3"	9201B	9201C	9201G	9201K	9201O	9201P	9201R	9201T	9201W	9201Y	12
4"	9202B	9202C	9202G	9202K	9202O	9202P	9202R	9202T	9202W	9202Y	12

Espátula de polipropileno de 3" (7.62 cm) y 4" (10.16 cm) de ancho. Esta herramienta es valiosa para remover sustancias diversas en superficies planas, tales como mesas de trabajo, cubiertas y bandas transportadoras.

Los materiales con que está fabricada, cumplen con todos los requisitos para estar en contacto con alimentos.

El mango cuenta con perforación para almacenar colgada.



ESPÁTULA CON MANGO EXTRA LARGO



CÓDIGO	MEDIDA	CAJA
4035400	48" (122 cm)	6

Fabricada con nylon y mango de acero inoxidable. Mango largo de 48" (122 cm) para poder ser utilizada en ollas o tinas profundas y agarradera central para brindar comodidad y resistencia al calor, así como mayor estabilidad al mezclar.

Cuenta con pestaña para colgar, facilita el almacenamiento sanitario en organizadores de herramientas de limpieza.

Los mangos de acero inoxidable se recomiendan para alimentos con mayor espesor y densidad.





PIEZA	CÓDIGO				CAJA
ESPÁTULA MANGO CORTO	40350C14	40350C09	40350C05	40350C04	6
ESPÁTULA MANGO LARGO	40353C14	40353C09	40353C05	40353C04	6
REPUESTO ESPÁTULA	40361C14	40361C09	40361C05	40361C04	6

Espátula de nylon diseñada para las tareas en cocina de mezcla y agitado de alimentos. Sus esquinas redondeadas y angulares brindan acceso a áreas difíciles de alcanzar.

Disponible en mango corto para una mayor estabilidad mientras se mezcla y en mango largo para poder ser utilizada en ollas o tinas profundas. Su exterior sellado es liso y fácil de limpiar. Cuenta con pestaña para colgar, facilita el almacenamiento sanitario en organizadores de herramientas de limpieza.

Repuesto de espátula disponibles.



ESPÁTULA DE POLIETILENO

PIEZA	CÓDIGO	CAJA
ESPÁTULA MANGO CORTO	4035100	6
ESPÁTULA MANGO LARGO 60"	4135900	6
REPUESTO ESPÁTULA	4036000	6



Disponible en mango corto para una mayor estabilidad mientras se mezcla y mango largo, ideal para ser utilizada en ollas o tinas profundas.

Impermeable, el exterior sellado es liso y fácil de limpiar. Cuenta con pestaña para colgar, facilita el almacenamiento sanitario en organizadores de herramientas de limpieza.



BASTÓN DE POLIPROPILENO

TAMAÑO	CÓDIGO	CAJA
BASTÓN DE 33" (83.8 cm)	4144700	6
BASTÓN DE 54" (137.1 cm)	4144800	6



Compatibles con nuestros modelos de espátula.

Se recomienda el uso de mango largo para remover, mezclar y limpiar ollas y tinas profundas.

Disponible en versiones de 33" (83.82 cm) y 54" (137.16 cm) de longitud.



CPA PALAS SANITARIAS DE PLÁSTICO



TAMAÑO	CÓDIGO													CAJA
CHICA	9801B	9801C	9801G	9801GY	9801K	9801GL	9801O	9801P	9801PK	9801R	9801T	9801W	9801Y	3
GRANDE	9802B	9802C	9802G	9802GY	9802K	9802GL	9802O	9802P	9802PK	9802R	9802T	9802W	9802Y	3

Ideales para áreas de producción y contacto directo con alimentos. Fabricadas con materiales vírgenes y de grado alimenticio, estas palas son muy útiles para trasladar producto de contenedor a contenedor o de contenedor a bandas transportadoras.

También es útil para industrias en las que se manejen productos inflamables ya que al ser de plástico no se corre el riesgo de generar alguna chispa con la fricción al momento de remover material de la superficie.

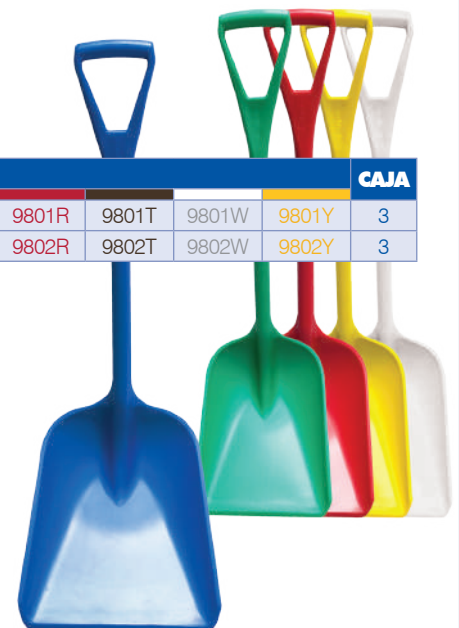

BASES METÁLICAS INTERCAMBIABLES PARA MOPS



CÓDIGO	MEDIDA	CAJA
6101-I	40 cm	12
6102-I	60 cm	12
6103-I	90 cm	12
6104-I	125 cm	12
6105-I	150 cm	12

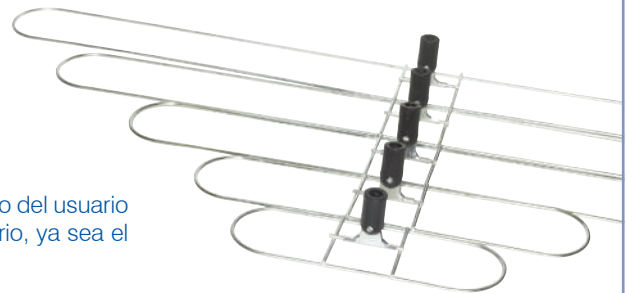

Alternativa en bases metálicas para mops, pensadas para facilitar el trabajo del usuario y disminuir los costos de operación al permitir reemplazar, de ser necesario, ya sea el bastón o la base de manera independiente.

Son fabricadas bajo especificaciones y con materiales que las hacen muy resistentes al uso continuo y rudo, cumpliendo con todas las funciones de las bases metálicas convencionales. La base cuenta con una entrada roscada de 3/4" compatible con cualquier bastón roscado de nuestra línea.

CPA MOP PRO-COLOR



MEDIDA	CÓDIGO						CAJA
	6601B	6601G	6601K	6601R	6601W	6601Y	
40 cm	6601B	6601G	6601K	6601R	6601W	6601Y	12
60 cm	6602B	6602G	6602K	6602R	6602W	6602Y	12
90 cm	6603B	6603G	6603K	6603R	6603W	6603Y	12

Fabricadas con resistente lona de poliéster que garantiza larga durabilidad, baja absorción y elimina el problema de encogimiento. El pabalo que se utiliza para su fabricación es una mezcla de fibras de algodón y poliéster que resulta en alta resistencia a la abrasión, larga durabilidad y bajo consumo de aceite (también conocido como tratamiento para mops). La terminación en rizo del pabalo (mejor conocido como loop end en Estados Unidos) elimina hasta el 90 % del desprendimiento de pelusa y prolonga su vida útil hasta 5 veces más que la de las fundas para mop cuyo pabalo termina en corte.



CPA MECHUDO INTERCAMBIABLE LOOP END



MEDIDA	CÓDIGO					CAJA
	8616B	8616G	8616R	8616W	8616Y	
16 oz	8616B	8616G	8616R	8616W	8616Y	12
20 oz	8620B	8620G	8620R	8620W	8620Y	12
24 oz	8624B	8624G	8624R	8624W	8624Y	12

Mechudo intercambiable, fabricado con pabalo mezcla de 30% rayón, 30% algodón y 40% poliéster con terminación en rizo (mejor conocido como loop end). Cuenta además con banda de seguridad y banda ancha de poliéster de 11 cm para su uso con prensa porta mechudo.



CPA PRENSA PORTAMECHUDO



CÓDIGO				CAJA
8801B	8801G	8801R	8801Y	12

Prensa porta mechudo disponible en 4 diferentes colores para codificación por áreas. Fabricada en polipropileno virgen y con abrazadera para colocarla y ajustarla a distintos bastones disponibles en el mercado. Esta prensa es compatible con los siguientes bastones de nuestra línea: 1904, 1905, 1905-F, 1905-A.



CPA
PORTA FIBRAS



CÓDIGO					CAJA
9104B	9104G	9104R	9104W	9104Y	6

Porta fibras de 3 1/2" x 9" (8.90 cm x 22.86cm) fabricado con polipropileno y pernos de nylon. Cuenta con un accesorio para su uso con bastones con rosca de 3/4" y puede utilizarse con bastones de hasta 1" de diámetro sujetándolo con la abrazadera. Para su uso con mop de microfibra y las fibras para detallado.

CPA
MOP DE MICROFIBRA



CÓDIGO			CAJA
6701G	6701R	6701Y	12

Mop de Microfibra de 11" x 5" (27.94 cm x 12.7 cm) fabricado con una mezcla de poliéster y poliamida, brinda una limpieza eficaz y alta durabilidad. Se adhiere a la base porta fibras gracias a los paneles de velcro con los que cuenta en la parte trasera.

FIBRA PARA DETALLADO



CÓDIGO				CAJA
626	672	631	621	20

Fibras abrasivas de 4 1/2" x 10" (11.43 cm x 25.4 cm) fabricadas en distintos grados de abrasividad para distintas aplicaciones.

BLANCA: para trabajos ligeros sobre superficies delicadas y para detallado de esquinas al pulir.

AZUL: para limpieza en general de zoclos, pisos y equipo.

CAFÉ: se recomienda para trabajos agresivos de limpieza de suciedad incrustada.

NEGRA: de mayor abrasividad que la fibra café, se recomienda para trabajos en los cuales la fibra café no puede remover la suciedad.



CPA
ABRACOLOR®
FIBRAS ABRASIVAS



CÓDIGO					CAJA
AC96-B	AC96-G	AC96-R	AC96-W	AC96-Y	48

Fibras abrasivas manuales de 9" x 6" (22.86 cm x 15.24 cm), recomendadas para limpieza general. Fabricadas con tela no tejida de nylon y óxido de aluminio como abrasivo unido a la tela mediante resina fenólica. Disponible en 5 colores diferentes, pigmentadas con colorante orgánico no tóxico, con el mismo grado de abrasividad entre sí y con las mismas características de tallado por color. Presentación en caja exhibidor con 6 fibras abrasivas cada una.

TRAPEADORES.



Estos productos se surten por cajas.

CPA TRAPEADOR POLIKLIN



CÓDIGO							CAJA	
8518B	8518G	8518K	8518O	8518P	8518R	8518W	8518Y	12

Trapeador intercambiable fabricado con 225 g de tela extra absorbente no tejida POLIKLIN con 60 puntas y 50 cm de longitud. Ideal para la limpieza de zonas en donde se requiere reducir la presencia de pelusa (partículas en el aire) ya que este tejido desprende cantidades mucho menores de fibra en comparación con los trapeadores tradicionales de algodón.



CPA TRAPEADOR ANTIBACTERIAL



MODELO	CÓDIGO							CAJA	
10 oz.(300 g)	8410B	8410G	-	-	-	8410R	-	8410Y	24
14 oz.(400 g)	8414B	8414G	8414K	8414O	8414P	8414R	8414W	8414Y	24
18 oz.(500 g)	8418B	8418G	8418K	8418O	8418P	8418R	8418W	8418Y	24

Trapeador con hilo de rayón tratado químicamente para evitar la proliferación de bacterias en el trapeador durante toda su vida útil. Su uso es ideal en lugares donde la higiene es un requisito indispensable, como son hospitales, guarderías, restaurantes, entre otros. (Los trapeadores en color blanco, negro y morado son fabricados con el hilo en color blanco).



CPA TRAPEADOR DE MICROFIBRA



CÓDIGO						CAJA
8002B	8002G	8002O	8002P	8002R	8002Y	12

Fabricados con 250 g de microfibra de poliéster, estos trapeadores tienen una mayor capacidad de absorción y retención de suciedad por lo que el consumo de químicos para la limpieza y el consumo de agua se reducen considerablemente. Es un producto muy ligero que facilita el manejo por parte del usuario y a la vez ofrece la misma capacidad de absorción que un trapeador convencional de 500 g.



Los hilos de poliéster no permiten la proliferación de bacterias, por lo que este producto resulta ideal en lugares donde la higiene es un requisito indispensable, como son hospitales, guarderías, restaurantes, entre otros.

SPARTA

SEÑALAMIENTO PISO MOJADO



CÓDIGO	CAJA
9901	10

Letrero bilateral fabricado con polipropileno de 63.5 cm de alto x 27.94 cm de ancho. Diseñado con patas especialmente contorneadas para minimizar el contacto del letrero con los pisos mojados. Aviso de precaución impreso en 3 idiomas.





CUBETA EXPRIMIDORA CON DOBLE DEPÓSITO

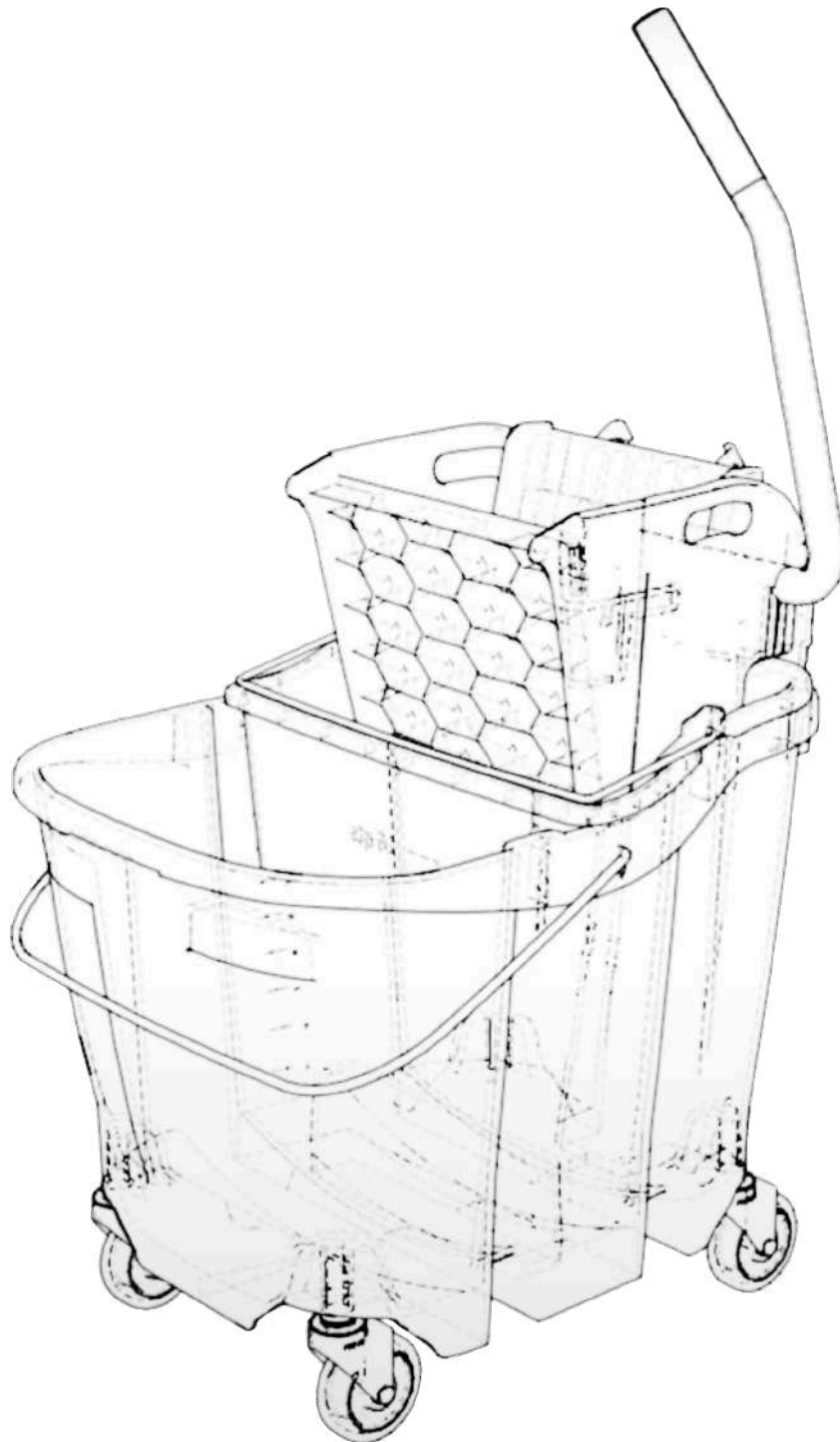

PRÓXIMAMENTE

CUBETA EXPRIMIDORA



PIEZA	CÓDIGO						CAJA
	8930B	8930G	8930O	8930P	8930R	8930Y	
CUBETA	8930B	8930G	8930O	8930P	8930R	8930Y	1
PRENSA EXPRIMIDORA	8931B	8931G	8931O	8931P	8931R	8931Y	2
CUBETA CON EXPRIMIDOR	8936B	8936G	8936O	8936P	8936R	8936Y	1

PIEZA	CÓDIGO	CAJA
RESORTES	8990	1
RUEDAS	8991	1

Cubeta de 36 litros fabricada en polipropileno, reforzado con aditivos para una prolongada vida útil aún en aplicaciones de uso rudo, ruedas de hule de 3" (7.62 cm) y asa metálica. Su prensa exprimidora con sistema Side press es más resistente al uso gracias a las mejoras en el sistema de palanca y bujes. También tenemos disponibles la prensa exprimidora, los resortes y las ruedas como piezas de repuesto para alargar la vida útil del producto.



CUBETA CON EXPRIMIDOR



PIEZA	CÓDIGO				CAJA
	3800320	3800310	3800300	3800340	
CUBETA	3800320	3800310	3800300	3800340	6

Cubeta exprimidora para la limpieza de pisos, fabricada en Polipropileno y 16.5 litros de capacidad.

Gracias a su tamaño y exprimidor es de gran utilidad, ya que evita el contacto directo y mojarse las manos.



DESCARGA
NUESTRO
CATÁLOGO DE
**FOOD SERVICE
PRODUCTS**





BRONCO™ CONTENEDOR CILÍNDRICO



GALONES	CÓDIGO									CAJA
10 GAL. (37.8 L)	BC-010-B	BC-010-G	BC-010-GY	BC-010-K	BC-010-O	BC-010-P	BC-010-R	BC-010-W	BC-010-Y	6
20 GAL. (75.7 L)	BC-020-B	BC-020-G	BC-020-GY	BC-020-K	BC-020-O	BC-020-P	BC-020-R	BC-020-W	BC-020-Y	6
32 GAL. (121.1 L)	BC-032-B	BC-032-G	BC-032-GY	BC-032-K	BC-032-O	BC-032-P	BC-032-R	BC-032-W	BC-032-Y	6
44 GAL. (166.5 L)	BC-044-B	BC-044-G	BC-044-GY	-	-	-	BC-044-R	BC-044-W	BC-044-Y	3
55 GAL. (208 L)	BC-055-B	BC-055-G	BC-055-GY	-	-	-	BC-055-R	BC-055-W	BC-055-Y	3

Contenedor de construcción robusta, fabricado con plástico de alta durabilidad y patines de arrastre reforzados que resisten el uso rudo diario en entornos comerciales y residenciales. Cuenta con certificación NSF 2 que lo hace apto también para organizar y almacenar alimentos. Cuenta con manijas ergonómicas que ayudan a levantar, manejar y voltear el contenedor con mayor seguridad. Tapas de sellado herméticas: con una variedad de estilos, cada tapa (se vende por separado) ofrece un ajuste seguro para retener los olores y los contaminantes.

A) MANIJAS ERGONÓMICAS
AYUDAN EN EL MANEJO DEL CONTENEDOR.



B) TAPAS DE SELLADO HERMÉTICO,
RETIENE MALOS OLORES.



C) RANURAS QUE FACILITAN EL APILAR LOS CONTENEDORES.



CONTENEDORES.



BRONCO™ TAPAS PLANAS PARA CONTENEDORES CILÍNDRICOS



TAPA	CÓDIGO								CAJA	
10 GAL.	TL-010-B	TL-010-G	TL-010-GY	TL-010-K	TL-010-O	TL-010-P	TL-010-R	TL-010-W	TL-010-Y	6
20 GAL.	TL-020-B	TL-020-G	TL-020-GY	TL-020-K	TL-020-O	TL-020-P	TL-020-R	TL-020-W	TL-020-Y	6
32 GAL.	TL-032-B	TL-032-G	TL-032-GY	TL-032-K	TL-032-O	TL-032-P	TL-032-R	TL-032-W	TL-032-Y	6
44 GAL.	TL-044-B	TL-044-G	TL-044-GY	-	-	-	TL-044-R	TL-044-W	TL-044-Y	3
55 GAL.	TL-055-B	TL-055-G	TL-055-GY	-	-	-	TL-055-R	TL-055-W	TL-055-Y	3

Fabricadas de plástico duradero y extra grueso. Cuenta con certificación NSF 2 que lo hace apto también para organizar y almacenar alimentos. Diseño de tapa a presión que se libera al jalar, contiene de manera efectiva los desechos y el mal olor. El círculo interno elevado en la parte superior de la tapa ayuda a apilar y organizar los contenedores de residuos con facilidad (se venden por separado).



BRONCO™ TAPA TIPO DOMO PARA CONTENEDOR CILÍNDRICO

CÓDIGO	CAJA
DL-032	1



Construcción resistente, plástico duradero y extra grueso.

Diseño de domo equipado con una tapa abatible y una puerta con bisagras para ayudar a contener los desechos y el mal olor. Su superficie texturizada y los bordes lisos ayudan a reducir las abrasiones y las marcas.



BRONCO™ TAPA TIPO EMBUDO PARA CONTENEDOR CILÍNDRICO

CÓDIGO	CAJA
FL-032	4



Fabricada con plástico duradero y extra grueso. Diseño de tapa a presión que ayuda a contener discretamente los desechos.

Abertura grande de 7" que es lo suficientemente grande como para desechar la basura, pero lo suficientemente pequeña como para evitar desechar bandejas y cestas.



BRONCO™ DOLLY PARA CONTENEDORES CILÍNDRICOS

CÓDIGO	CAJA
DLY-3220	2



Base tipo Dolly para contenedores de basura con ruedas giratorias redondas, se adapta a botes de basura de 20, 32,44 y 55 galones. Ofrece transporte seguro de cargas pesadas. La función simple de giro para bloqueo, asegura firmemente la base dolly a la base del contenedor. Las ruedas giratorias de 3 pulgadas que no dejan marcas ruedan limpiamente sobre una variedad de superficies interiores y exteriores. NSF 2: cumple con los criterios de capacidad de limpieza.





BOTE DE BASURA 60 LITROS



CÓDIGO								CAJA	
TC060-01-B	TC060-01-G	TC060-01-GY	TC060-01-K	TC060-01-O	TC060-01-R	TC060-01-T	TC060-01-W	TC060-01-Y	3

Bote de basura con capacidad de 60 litros, fabricado con polipropileno de alta densidad y en diferentes colores para su utilización en programas de codificación por áreas. Tapa basculante frontal para recolección de residuos en general.



BOTE DE BASURA CON TAPA PERFORADA

CÓDIGO	CAJA
TC060-02-GY	3

Bote de basura con capacidad de 60 litros, fabricado con polipropileno de alta densidad. Tapa con perforación frontal para recolección de botellas.



BOTE DE BASURA CON TAPA RANURADA

CÓDIGO	CAJA
TC060-03-GY	3

Bote de basura con capacidad de 60 litros, fabricado con polipropileno de alta densidad. Tapa con ranura frontal para recolección de papel.



BOTE DE BASURA 60 LITROS SIN TAPA



CÓDIGO								CAJA	
TC060-00-B	TC060-00-G	TC060-00-GY	TC060-00-K	TC060-00-O	TC060-00-R	TC060-00-T	TC060-00-W	TC060-00-Y	3

Bote de basura sin tapa con capacidad de 60 litros, fabricado con polipropileno de alta densidad y en diferentes colores para su utilización en programas de codificación por áreas.



TRIMLINE™ CONTENEDOR RECTANGULAR DE 23 GALONES



CÓDIGO				CAJA
CTL-023-B	CTL-023-GY	CTL-023	CTL-023-T	4

La mejor manera de ahorrar espacio en áreas de trabajo. Cuenta con ganchos que ayudan a mantener las bolsas de basura en su lugar de manera segura para que no se derramen e incluso para retirarlas con mayor facilidad. Las agarraderas laterales ayudan a estabilizar el contenedor mientras lo manipula.



TRIMLINE™ TAPA DE BALANCÍN PARA CONTENEDOR DE 23 GALONES



CÓDIGO				CAJA
TTL-023-B	TTL-023-GY	TTL-023	TTL-023-T	4



La tapa tipo balancín permite la eliminación de desechos con manos libres. Se adapta perfectamente a los contenedores de residuos TrimLine™ de 23 galones.



TRIMLINE™ TAPA CON PERFORACIONES PARA LATAS Y BOTELLAS



CÓDIGO	CAJA
342027REC14	4

Tapas compatibles con nuestros contenedores rectangulares TrimLine™. Su diseño compacto ahorra espacio al adaptarse a espacios estrechos. Cuenta con dos perforaciones para recolección de latas y botellas.



DOLLY PARA CONTENEDOR TRIMLINE™



CÓDIGO	CAJA
36921003	1

Dolly con diseño elegante. Su facilidad de movimiento gracias a sus ruedas omnidireccionales de 3" que no dejan marcas reducen el tiempo de transporte para su vaciado. Reduce la manipulación y exposición, además de restringir el acceso a las plagas.

Soporta hasta 90kg (200 lbs).





RECOGEDOR MANUAL DE PLÁSTICO



DISPONIBLES EN
8
COLORES DIFERENTES

CÓDIGO								CAJA
9101B	9101G	9101K	9101O	9101P	9101R	9101W	9101Y	12

Recogedor de plástico fabricado en polipropileno de alto impacto, disponible en varios colores para su utilización en programas de codificación por áreas. Este producto ha sido desarrollado para la recolección de polvos finos en mesas de trabajo (harina, por ejemplo) en la industria alimenticia. Complemento ideal de nuestros cepillos para mostrador en PBT (Pág. 41).



RECOGEDOR DUST-PRO



DISPONIBLES EN
13
COLORES DIFERENTES

CÓDIGO												CAJA	
9102B	9102C	9102G	9102GY	9102K	9102GL	9102O	9102P	9102PK	9102R	9102T	9102W	9102Y	6

REPUESTOS CANALETAS PLÁSTICAS

CÓDIGO	CAJA
9102-RH	48

Recogedor de plástico reforzado con sistema dual: puede ser utilizado como recogedor tipo lobby de balancín o como recogedor fijo con bastón. Fabricado en resistente polipropileno de alto impacto y bastón de aluminio (materiales aptos para ser utilizados en áreas de alimentos sin contaminarlos).

Cuenta con un accesorio para fijar la escoba al bastón del recogedor y así poder transportar las herramientas de limpieza más fácilmente. Disponible en ocho colores para su uso en programas con codificación por áreas.



PAÑOS DE MICROFIBRA



DISPONIBLES EN
7
COLORES DIFERENTES

CÓDIGO							CAJA
9301B	9301G	9301O	9301P	9301R	9301W	9301Y	24
9321B	9321G	9321O	9321P	9321R	9321W	9321Y	180

Paños de microfibra de 40 cm x 40 cm. Este paño cuenta con una densidad de microfibra de 300 gramos por metro cuadrado compuesta por 80% poliéster y 20% poliamida y costura doble en el perímetro.

La densidad y la costura doble en el perímetro brindan una excelente durabilidad, permitiendo utilizar y lavar el paño cientos de veces sin sufrir daño, por lo que la relación precio-beneficio es superior a lo que ofrecen trapos económicos como la franela de algodón.



CPA COLGADOR DE ALUMINIO



DISPONIBLES EN 10 COLORES DIFERENTES

CÓDIGO										CAJA
9110B	9110C	9110G	9110K	9110O	9110P	9110R	9110T	9110W	9110Y	6

Fabricado en aluminio y recubierto con pintura electrostática de alta durabilidad, el complemento ideal para nuestro sistema de herramientas de limpieza. Las normas internacionales exigen que los sistemas de limpieza contemplen la organización adecuada de las herramientas en las áreas de proceso de alimentos, de tal manera que se evite su contacto con el piso y su subsecuente contaminación. El uso del colgador disminuye el daño ocasionado por un mal almacenaje.

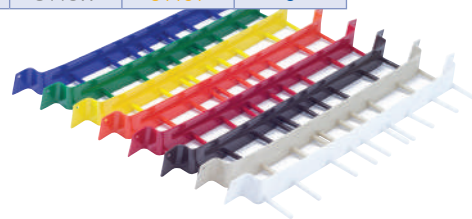

CPA COLGADOR ROLL 'N GRIP™



DISPONIBLES EN 5 COLORES DIFERENTES

PRODUCTO NUEVO



CÓDIGO					CAJA
9120B	9120G	9120K	9120R	9120Y	12

Sistema para organización adecuada de las herramientas de limpieza, además permite un secado rápido de trapeadores y fibras húmedas. Su mecanismo autoajustable permite la colocación de diferentes diámetros de mango, igualmente proporciona un montaje y liberación de la herramienta con mayor facilidad. Incluye un gancho para herramientas que cuenten con perforación para ser almacenadas colgadas.



Colores azul, verde, rojo y amarillo disponibles a partir del mes de Junio.

CARRO PARA CONSERJE



	CÓDIGO		EMPAQUE
CARRO	9601GY	9601B	1

DISPONIBLES EN 2 COLORES DIFERENTES

Carro para conserje fabricado en resistente polipropileno de alto impacto, útil para el transporte del equipo de limpieza y para la recolección de basura o desechos.

- Superficies tersas, fáciles de limpiar.
- Incluye una bolsa de lona plastificada.
- Plataforma frontal que permite colocar una cubeta exprimidora (Pág. 54 y 55).
- Ruedas que no dejan marcas en sus pisos.

CÓDIGO	CAJA
9600	1



CARRO DE SERVICIO



CÓDIGO	CAJA
9701GY	1

Carro de servicio construido con perfiles de aluminio, 3 repisas de plástico de alta resistencia y ruedas de hule que no dejan marcas en los pisos.

Este carro puede ser utilizado para diversas aplicaciones y en diversas industrias.

Por su construcción en plástico y aluminio, se limpia con facilidad y no presenta problemas de oxidación.



CARRO CAMARISTA



PRODUCTO NUEVO

CÓDIGO	CAJA
AZ54000	1

Carro camarera cerrado con puertas Recomendado para hotelería, residencias, hospitales, clínicas, etc.

Fabricado en Polietileno de alta densidad color gris, robusto y ligero, con un espesor superior a 5 mm. 3 niveles de bandeja inferiores regulares y 2 sacos de 90 litros con cremallera. Cuatro ruedas anti-hilos de gran diámetro (20 cm.), 2 giratorias libres con freno y 2 fijas.





BASTÓN FIBRA DE VIDRIO CON ROSCA FINA



MEDIDA	CÓDIGO										CAJA
1.50 m	1906E-FB	1906E-FC	1906E-FG	1906E-FK	1906E-FO	1906E-FP	1906E-FR	1906E-FT	1906E-FW	1906E-FY	12

Bastones de fibra de vidrio, de 1.50 m de longitud y 1" de diámetro. La fibra de vidrio es un material ligero, resistente y dieléctrico, de fácil limpieza, codificado por colores para minimizar los riesgos de contaminación cruzada.

Estos bastones cuentan con rosca tipo europea (cónica, paso 1.42), punta roscada empleada en países como Alemania y Dinamarca, estos bastones están diseñados para usarse con los productos de los principales fabricantes de dichos países.

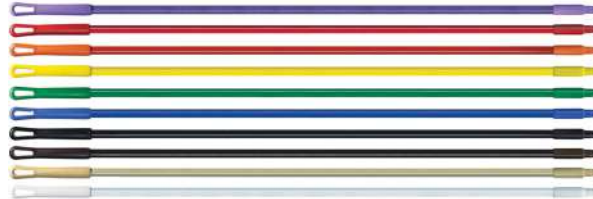

*La punta con rosca tipo europea **no es compatible** con la **rosca americana** que empleamos en nuestros productos.



BASTÓN DE ALUMINIO CON ROSCA FINA



MEDIDA	CÓDIGO										CAJA
1.50 m	1906E-AB	1906E-AC	1906E-AG	1906E-AK	1906E-AO	1906E-AP	1906E-AR	1906E-AT	1906E-AW	1906E-AY	12

Bastones de aluminio (anodizado natural) de 1.50 m de longitud y 1" de diámetro. Este mango es ligero y muy resistente, codificado por colores en las piezas plásticas para minimizar los riesgos de contaminación cruzada. El aluminio no cuenta con recubrimiento de pintura, para evitar riesgos de desprendimiento.

Estos bastones cuentan con rosca tipo europea (cónica, paso 1.42), punta roscada empleada en países como Alemania y Dinamarca, estos bastones están diseñados para usarse con los productos de los principales fabricantes de dichos países.

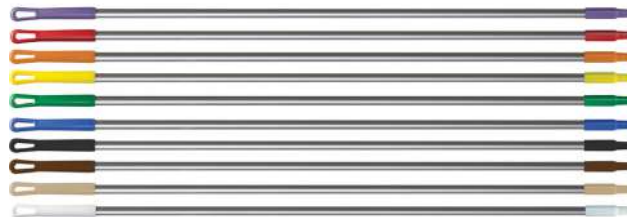

*La punta con rosca tipo europea no es compatible con la rosca americana que empleamos en nuestros productos.

HERRAMIENTA DE RASTREO DE SU PEDIDO



ESCANEAR

PARA SABER MÁS

PONEMOS A SU DISPOSICIÓN NUESTRA NUEVA
HERRAMIENTA DE RASTREO PARA SU PEDIDO.

www.cepilloselcastor.com/rastrear





BASTÓN DE FIBRA DE VIDRIO



LARGO	CÓDIGO PUNTA DE PLÁSTICO													CAJA
1.20 m	1904-FB	1904-FC	1904-FG	1904-FGY	1904-FK	1904-FGL	1904-FO	1904-FP	1904-FPK	1904-FR	1904-FT	1904-FW	1904-FY	12
1.50 m	1906-FB	1906-FC	1906-FG	1906-FGY	1906-FK	1906-FGL	1906-FO	1905-FP	1906-FPK	1905-FR	1905-FT	1905-FW	1905-FY	12
LARGO	CÓDIGO PUNTA DE ZINC													CAJA
1.50 m	1905-FB	1905-FC	1905-FG	-	1905-FK	-	1905-FO	1905-FP	-	1905-FR	1905-FT	1905-FW	1905-FY	12

Línea de bastones con punta roscada de 3/4", adecuada para áreas donde se requiere alta higiene. Son muy ligeros, no conducen electricidad, no alojan bacterias y son resistentes a la exposición al medio ambiente.

Disponibles en tres versiones:

- a) **1905-F**, 1.50 m de longitud y 7/8" de diámetro con punta metálica de zinc.
- b) **1904-F**, 1.20 m de longitud y 1" de diámetro con punta plástica de polipropileno*.
- c) **1906-F**, 1.50 m de longitud de 1" de diámetro con punta plástica de polipropileno*.

*Punta reforzada con alma de acero.



BASTÓN DE ALUMINIO NATURAL



MEDIDA	CÓDIGO													CAJA
0.75 m	1902-AB	1902-AC	1902-AG	1902-AGY	1902-AK	1902-AGL	1902-AO	1902-AP	1902-APK	1902-AR	1902-AT	1902-AW	1902-AY	12
1.20 m	1904-AB	1904-AC	1904-AG	1904-AGY	1904-AK	1904-AGL	1904-AO	1904-AP	1904-APK	1904-AR	1904-AT	1904-AW	1904-AY	12
1.50 m	1906-AB	1906-AC	1906-AG	1906-AGY	1906-AK	1906-AGL	1906-AO	1906-AP	1906-APK	1906-AR	1906-AT	1906-AW	1906-AY	12

Bastones de aluminio (anodizado natural) de 1" (2.54 cm) de diámetro, que brinda mayor confort para el usuario, y punta plástica roscada de 3/4" reforzada con alma de acero. No tiene pintura para evitar su posible desprendimiento, lo que lo hace una opción totalmente higiénica.

Disponible en tres medidas:

- a) **1902-A**, 0.75 m de longitud.
- b) **1904-A**, 1.20 m de longitud.
- c) **1906-A**, 1.50 m de longitud.

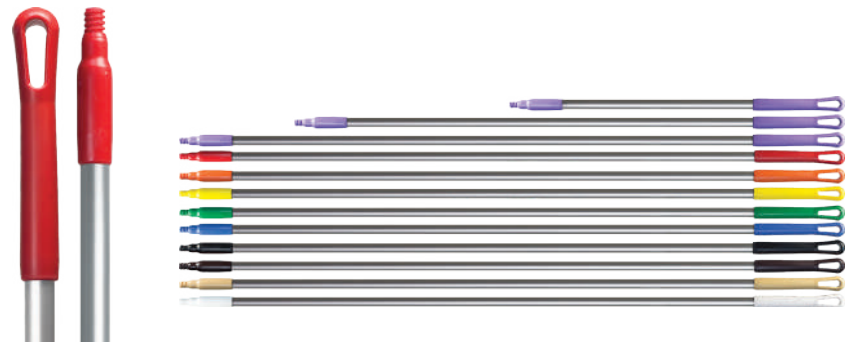

BASTÓN FIBRA DE VIDRIO CON PORTAMECHUDO



CÓDIGO					CAJA
8803B	8803G	8803K	8803R	8803Y	6

Prensa porta mechudo para mechudos de banda ancha con bastón de fibra de vidrio de 1.50 m incluido.

Este producto se fabrica con el bastón fijo a la prensa y en 5 colores diferentes para su uso en programas de codificación por áreas.



TUBOS DE EXTENSIÓN PARA TRABAJO RUDO



Fabricados con resistente aluminio anodizado y punta metálica, son diseñados para trabajo rudo con cepillos a GRANDES ALTURAS. El uso de tubos de extensión es la manera más segura de limpiar en lugares elevados, evitando el uso de escaleras.

CÓDIGO	SECCIONES	MEDIDA	EMPAQUE
192240	2 x 1.20 m	2.30 m	6
192360	2 x 2.00 m	3.80 m	6

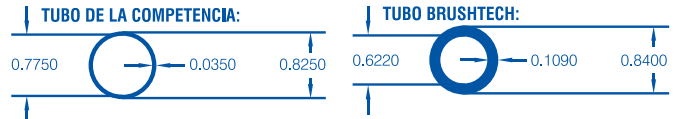

(El cepillo se vende por separado)



TUBOS DE EXTENSIÓN DE FIBRA DE VIDRIO



SPARTA®

CÓDIGO					CAJA
193240-FB	193240-FG	193240-FR	193240-FW	193240-FY	12

Bastón de 1" de diámetro fabricado con fibra de vidrio, con punta roscada de 3/4" y una longitud de 1.37 m (retraído) hasta 2.40 m (extendido). Compatible con cualquier producto con perforación roscada de nuestra línea. Disponible en 5 colores para áreas de codificación por color.



ADAPTADOR PARA BASTÓN

CÓDIGO	EMPAQUE
1999	12



Adaptador de plástico, que permite el uso de los jaladores para pisos, de las marcas Pulex® y Moerman® (aquellos que no tienen conexión con rosca) haciéndolos compatibles con todos nuestros bastones de punta roscada. Recomendado para los jaladores industriales marca Pulex® y Moerman®.

(El bastón y el jalador se vende por separado).



ADAPTADOR PARA ROSCA ITALIANA A ROSCA 3/4"

CÓDIGO	EMPAQUE
1985	12



Adaptador de plástico con punta con rosca de 3/4".

Este adaptador cuenta con perforación interior para rosca italiana de 7/8" para el uso de bastones con rosca italiana en productos con perforación de 3/4".

(El bastón y el jalador se vende por separado).



CPA

CUBETA 22 LITROS



CÓDIGO				CAJA
W01130	W01132	W01131	W01133	10

Por su configuración rectangular, esta cubeta resulta ideal para usos con herramientas que normalmente no caben en las clásicas cubetas redondas, en labores de limpieza de vidrios, encerado de pisos y algunos otros usos especiales. Como accesorios, se cuenta con ruedas para agregar movilidad y con ganchos para colocar jaladores y humectadores (ambas herramientas indispensables en la limpieza profesional de vidrios).

RUEDAS

CÓDIGO	EMPAQUE
W01140	4



GANCHOS

CÓDIGO	EMPAQUE
W01143	2



JALADORES INDUSTRIALES PARA PISOS

Estos jaladores son ideales para remover agua de cualquier tipo de piso, aun cuando este sea irregular. El cuerpo del jalador cuenta con una entrada universal para cualquier bastón y está hecho con plástico reforzado con fibra mineral. Se recomienda utilizar estos jaladores con el bastón 1905-F o los bastones 1906-A* o 1906-F* (Pág. 63).

*Utilizando el adaptador para bastón código 1999 (Pág. 64).

HULE ROJO



CÓDIGO	MEDIDA	CAJA
W21545	45 cm	10
W21575	75 cm	10



Ideal para trabajar en ambientes donde la resistencia a derivados de petróleo y aceites es necesaria. Este jalador cuenta con una carga de neopreno que lo hace resistente a dichas sustancias.

HULE BLANCO



CÓDIGO	MEDIDA	CAJA
W21145	45 cm	10
W21175	75 cm	10



El jalador con hule blanco lo demandan usuarios que desean poder ver claramente cuando el hule ya está sucio para desechar el producto.

CPA

HULE NEGRO



MEDIDA	CÓDIGO					CAJA
45 cm	W20045B	W20045G	W20045	W20045R	W20045Y	10
65 cm	W20065B	W20065G	-	W20065R	W20065Y	10
75 cm	W20075B	W20075G	W20075	W20075R	W20075Y	10

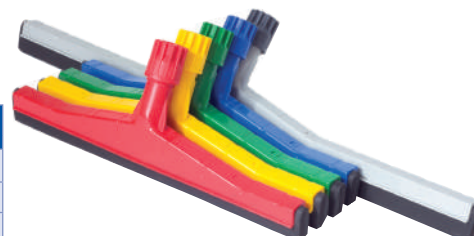

Fabricado con hoja doble de hule flexible muy suave y estirado perfectamente para no dejar residuos de sustancias en ningún hueco de la superficie en donde se realiza la limpieza.

SISTEMA MASSLIN PARA CUARTOS LIMPIOS



CÓDIGO	CAJA
W00200	1

Portapaños de forma trapezoide de 21" (53.34 cm) x 4" (10.16 cm) con entrada universal para el bastón y 4 perforaciones para instalación rápida del paño.

Se adapta al piso perfectamente gracias a que la parte inferior es de suave pero resistente hule espuma.

Nueva presentación sin bastón.



CUBETA EXPRIMIDORA CON DIVISIÓN



CÓDIGO	CAJA
IPC01290	1

Gracias a sus dos depósitos esta cubeta brinda la posibilidad de separar el agua limpia y el agua sucia en contenedores diferentes, teniendo así una herramienta que favorece la higiene de los procesos de limpieza.

Cuenta con una prensa vertical para exprimir trapeadores de hasta 550 g e incluye un adaptador para exprimir los trapeadores planos de microfibra (Pág. 67) y dos bandejas para transportar utensilios de limpieza adicionales.



BASE PARA MICROFIBRA OLYMPIC ONE



CÓDIGO	CAJA
IPC00030G	10



Fabricado con materiales muy ligeros y resistentes que facilitan el uso y manejo de la base para el trapeado de pisos. Esta base de 40 cm cuenta con un sistema de apertura y cierre que da la posibilidad al operador de retirar la microfibra sucia sin necesidad de tocarla además de un mecanismo que permite flexionar la base de tal manera que la microfibra puede exprimirse en la cubeta con doble depósito.

Recomendada para áreas donde el riesgo de contaminación es medio-alto como lo son cuartos de hospitales, hoteles, restaurantes e industria procesadora de alimentos. Puede utilizarse en áreas con codificación por colores con solo cambiar las piezas plásticas que sujetan la microfibra.

MICROFIBRA HYGIENE



PRODUCTO COMPATIBLE	CÓDIGO	CAJA
OLYMPIC ONE	IPC01100	10
TRIGGY	IPC00981	10



*Modelo Olympic One

Microfibra azul, ideal para limpieza de pisos. Es muy útil para lavado y desinfección en áreas donde el riesgo de contaminación es medio-alto como lo son cuartos de hospitales, hoteles, restaurantes e industria procesadora de alimento.

MICROFIBRA SPOT



PRODUCTO COMPATIBLE	CÓDIGO	CAJA
OLYMPIC ONE	IPC01101	10
TRIGGY	IPC00982	10



*Modelo Olympic One

Microfibra blanca con puntos abrasivos de color negro para remover suciedad incrustada en la superficie.

Esta microfibra se recomienda para áreas donde el riesgo de contaminación es medio-alto como son cuartos de hospitales, hoteles, restaurantes e industria procesadora de alimentos.

BASE CON BASTÓN Y DISPENSADOR TRIGGY



CÓDIGO	CAJA
IPC00147	1

Ideal para la limpieza de áreas donde el riesgo de contaminación es medio-alto como son cuartos de hospitales, hoteles, restaurantes e industria procesadora de alimentos.

Esta base cuenta con un dispensador integrado en el bastón que permite rociar el químico limpiador mientras se está realizando la limpieza de los pisos, esto elimina la necesidad de sumergir la herramienta en una cubeta y la necesidad de exprimir la microfibra.

La base cuenta con velcro para sujetar las microfibras de tal manera que el cambio de las mismas resulta fácil y rápido.

Se recomienda que se utilice una microfibra distinta para cada habitación que se limpia.





JALADOR PARA MESAS DE TRABAJO



PIEZA	CÓDIGO					CAJA
JALADOR	FI25-B	FI25-G	FI25-R	FI25-W	FI25-Y	10
MANGO	FI99-B	FI99-G	FI99-R	FI99-W	FI99-Y	10

Jalador de 25 cm, diseñado para limpieza de mesas de trabajo en la industria alimenticia. Fabricado con materiales aprobados para estar en contacto con alimentos.

Los jaladores y los mangos se venden por separado, permitiendo al usuario ahorros importantes al poder reponer únicamente la pieza que se ha desgastado.



JALADORES HYGIENIC



MEDIDA	CÓDIGO										CAJA
45 cm	FI45-B	FI45-C	FI45-G	FI45-K	FI45-O	FI45-P	FI45-R	FI45-T	FI45-W	FI45-Y	10
55 cm	FI55-B	-	FI55-G	-	-	-	FI55-R	-	FI55-W	FI55-Y	10
75 cm	FI75-B	-	FI75-G	-	-	-	FI75-R	-	FI75-W	FI75-Y	10



Jaladores fuertes, ligeros, flexible excelente calidad y gran sanidad, con hule verde natural de poro cerrado y excelente elasticidad que no permite la anidación de bacterias y no raya los pisos, la maquinaria ni las superficies delicadas. Hecho con materiales aprobados por la FDA (Food and Drug Administration) para estar en contacto con alimentos.



Diseño anterior.



Diseño nuevo.

El diseño actual es de rosca ACME o Alemana, fijada con soldadura por fricción. Con el nuevo diseño tenemos una rosca universal inyectada directamente, compatible con bastones con rosca ACME, Alemana, Italiana y Francesa. Una amplia gama de bastones con rosca ACME y Europea probadas y aprobadas.

Beneficios del nuevo diseño con Rosca Universal:

- Construcción robusta con estructura reforzada.
- Diferenciación de la competencia.
- Menos torsión en comparación con el diseño actual.
- Disponible en diferentes colores y hules.



Un solo producto sirve a la mayoría del mercado mundial.



JALADORES ULTRA HYGIENIC



MEDIDA	CÓDIGO						CAJA	
50 cm	UH50-B	UH50-G	-	-	UH50-R	UH50-W	UH50-Y	6
60 cm	UH60-B	UH60-G	UH60-O	UH60-P	UH60-R	UH60-W	UH60-Y	6

Fabricado en una sola pieza, con base de plástico y una sola hoja de hule termoplástico, muy fácil de desinfectar, la cual asegura una limpieza eficaz e higiénica de pisos y otras superficies. Hecho con materiales aprobados por la FDA, recomendados para su uso en plantas procesadoras de alimentos, laboratorios farmacéuticos, hospitales, restaurantes, rastros de aves o ganado, embotelladoras, entre otros.

Cuenta con perforación roscada de 3/4" para utilizarse con los bastones con punta roscada de nuestra línea. Toda la construcción plástica no se oxidará o doblará y es extremadamente durable.

Disponible en medidas de 50 cm y 60 cm.



FIBRA ESPONJA



COLOR	CÓDIGO	CAJA
VERDE	SC300	40
BLANCA	SC400	40

Fabricada con esponja de poliuretano en medida de 6" x 3 3/8" (15.24 cm x 8.89 cm), la fibra verde de abrasividad media es recomendada para trabajos de limpieza en general; la fibra blanca se recomienda para limpieza de superficies delicadas.

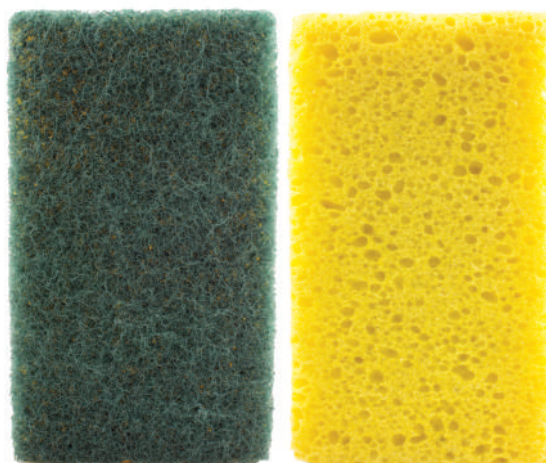

FIBRA NEGRA



CÓDIGO	CAJA
GP100	60

Recomendada para limpieza de superficies con suciedad muy incrustada. Esta fibra de 4"x 6" (10.16 cm x 15.24 cm) de longitud y 1/4" (0.63 cm) de ancho es utilizada ampliamente para la limpieza de parrillas.

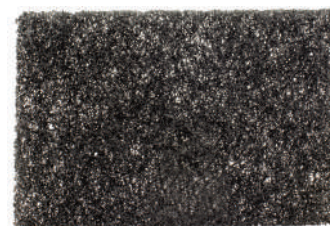

FIBRA MARRÓN



CÓDIGO	CAJA
617	60

Recomendada para la limpieza y remoción de óxido y corrosión de distintas superficies. El abrasivo que contiene realiza de manera efectiva la limpieza sin rallar la superficie donde se talla.



FIBRA VERDE



CÓDIGO	CAJA
HP-96	60

Fibras abrasivas de 6" X 9" (15.2 cm X 22.9 cm) y 1/4" (0.63 cm) de espesor, diseñadas para trabajos de limpieza general.

FIBRA BLANCA



CÓDIGO	CAJA
HP-98	60

Fibras abrasivas de 6" X 9" (15.2 cm X 22.9 cm) y 1/4" (0.63 cm) de espesor, diseñadas para trabajos de limpieza de superficies delicadas.

SISTEMA PARA MANTENIMIENTO Y CUIDADO DE PISOS.



CARLISLE
FOODSERVICE PRODUCTS

RNZOR
CEPILLOS ABRASIVOS
CREATED BY CEPILLOS EL CASTOR

ACS etc.
common sense
cleaning products

**STRIP
BRUSH**
CREATED BY CEPILLOS EL CASTOR

Brushtech
CREATED BY CEPILLOS EL CASTOR

CEPILLOS CIRCULARES VALUE Y ADAPTADORES EZ SNAP.

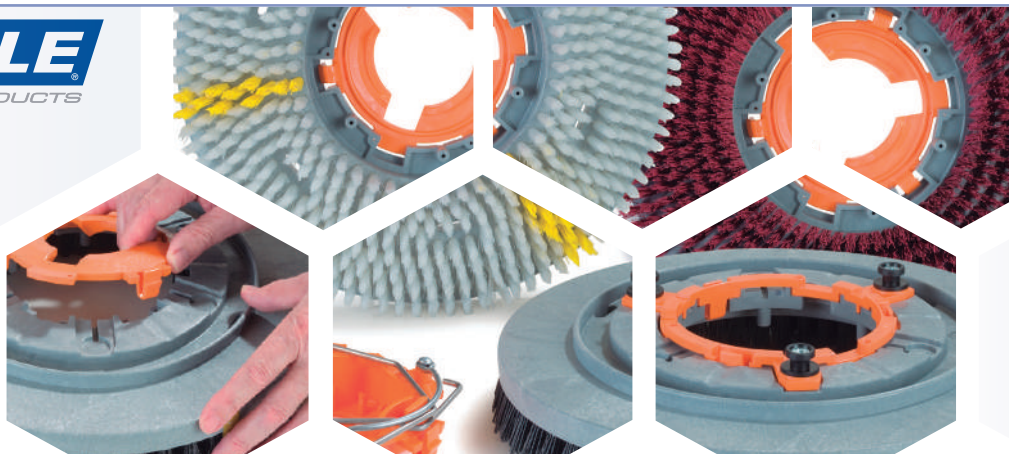

Brindan una solución sencilla y rentable para el mantenimiento de pisos. En comparación con los discos abrasivos presentan una mayor durabilidad, en una proporción de 100 a 1. Estos cepillos cuentan con indicador de desgaste en el lateral del block y fibras con diferente longitud para una óptima limpieza en superficies irregulares.

BLANCO



Cepillo de limpieza diaria.

Diseñado específicamente para la limpieza diaria y el mantenimiento de todas las superficies de suelos de alto brillo. Ideal para uso en baldosas de cerámica, concreto, mármol, baldosas de cantera, pizarra, terrazo y piso vinílico.

NEGRO



Alta densidad de fibra de polipropileno de 3" para un mejor desempeño y mayor durabilidad, utilizada para lavar pisos en húmedo, remover ceras y desengrasar pisos.

ROJO



Sustituye al disco color rojo.

Con fibras de nylon de 022" impregnadas con grano 320 carburo de silicio.

Para una limpieza de media a ligeramente agresiva de baldosas de cerámica, concreto, mármol, suelos antideslizantes, baldosas de cantera, caucho, pizarra, terrazo y piso vinílico.

DIÁMETRO	CÓDIGO	CAJA
11"	3611VWH	1
12"	3612VWH	1
13"	3613VWH	1
14"	3614VWH	1
15"	3615VWH	1
16"	3616VWH	1
17"	3617VWH	1
18"	3618VWH	1
19"	3619VWH	1
20"	3620VWH	1

DIÁMETRO	CÓDIGO	CAJA
11"	3611VP22	1
12"	3612VP22	1
13"	3613VP22	1
14"	3614VP22	1
15"	3615VP22	1
16"	3616VP22	1
17"	3617VP22	1
18"	3618VP22	1
19"	3619VP22	1
20"	3620VP22	1

DIÁMETRO	CÓDIGO	CAJA
11"	3611VRD	1
12"	3612VRD	1
13"	3613VRD	1
14"	3614VRD	1
15"	3615VRD	1
16"	3616VRD	1
17"	3617VRD	1
18"	3618VRD	1
19"	3619VRD	1
20"	3620VRD	1

PORTAFIBRAS

Cepillo de Fibras de polipropileno de 1/2" (1.27 cm) de largo y ampliamente espaciadas para una excelente sujeción de discos abrasivos.

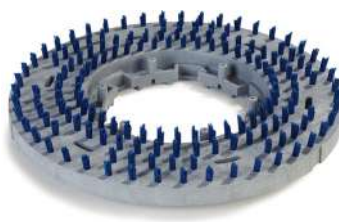

DIÁMETRO	CÓDIGO	CAJA
11"	3611PD	1
12"	3612PD	1
13"	3613PD	1
14"	3614PD	1
15"	3615PD	1
16"	3616PD	1
17"	3617PD	1
18"	3618PD	1
19"	3619PD	1
20"	3620PD	1

Nuestros innovadores adaptadores EZ Snap completan el sistema de cuidado de pisos, al proporcionar una instalación rápida y sencilla. Disponibles para los modelos de máquinas más populares, su diseño pendiente de patente es fabricado en resina acetálica, una de las más fuertes y rígidas de todos los termoplásticos.

HERRAJE UNIVERSAL CON ALZA EZ-SNAP



CÓDIGO	CAJA
364192REZ	6



ADAPTADOR Y ALZA EZ-SNAP



CÓDIGO	CAJA
364200REZ	6



HERRAJE WIN SNAP



CÓDIGO	CAJA
364112BD	6



HERRAJE LUG STYLE EZ-SNAP



CÓDIGO	CAJA
36P74BD	6



ADAPTADOR EZ-SNAP



CÓDIGO	CAJA
364200BD	6



HERRAJE TRI SNAP EZ-SNAP



CÓDIGO	CAJA
364148BD	6



HERRAJE UNIVERSAL EZ-SNAP



CÓDIGO	CAJA
364192BD	6



HERRAJE CLIP ON EZ-SNAP



CÓDIGO	CAJA
364108BD	6



CEPILLOS CIRCULARES CON FIBRA DE NYLON ABRASIVO.

Cepillos abrasivos fabricados con fibras de **nylon** impregnadas con carburo de silicio de 1 3/4" (4.45 cm) de longitud. Un estudio determinó que un cepillo fabricado con este material tiene una **duración mayor** que **200 discos abrasivos del mismo grano**.



<p>GRANO 500  </p> <p>ROJO </p> <table border="1"> <thead> <tr> <th>CÓDIGO</th> <th>DIÁMETRO</th> <th>CAJA</th> </tr> </thead> <tbody> <tr><td>2213R</td><td>13"</td><td>1</td></tr> <tr><td>2214R</td><td>14"</td><td>1</td></tr> <tr><td>2215R</td><td>15"</td><td>1</td></tr> <tr><td>2216R</td><td>16"</td><td>1</td></tr> <tr><td>2217R</td><td>17"</td><td>1</td></tr> <tr><td>2218R</td><td>18"</td><td>1</td></tr> <tr><td>2219R</td><td>19"</td><td>1</td></tr> <tr><td>2220R</td><td>20"</td><td>1</td></tr> </tbody> </table> <p>El grano abrasivo que contiene esta fibra es el menos agresivo.</p> <p>Este cepillo sustituye al disco color rojo.</p> <p>Recomendado para un lavado diario y para superficies tales como concreto, mármol, terrazo y pisos con recubrimiento epóxico.</p>	CÓDIGO	DIÁMETRO	CAJA	2213R	13"	1	2214R	14"	1	2215R	15"	1	2216R	16"	1	2217R	17"	1	2218R	18"	1	2219R	19"	1	2220R	20"	1	<p>GRANO 180  </p> <p>AZUL </p> <table border="1"> <thead> <tr> <th>CÓDIGO</th> <th>DIÁMETRO</th> <th>CAJA</th> </tr> </thead> <tbody> <tr><td>2213B</td><td>13"</td><td>1</td></tr> <tr><td>2214B</td><td>14"</td><td>1</td></tr> <tr><td>2215B</td><td>15"</td><td>1</td></tr> <tr><td>2216B</td><td>16"</td><td>1</td></tr> <tr><td>2217B</td><td>17"</td><td>1</td></tr> <tr><td>2218B</td><td>18"</td><td>1</td></tr> <tr><td>2219B</td><td>19"</td><td>1</td></tr> <tr><td>2220B</td><td>20"</td><td>1</td></tr> </tbody> </table> <p>Este cepillo se recomienda para mantenimiento frecuente de los pisos.</p> <p>Sustituye al disco color azul.</p> <p>La flexibilidad de la fibra permite entrar en grietas muy angostas y en superficies irregulares.</p>	CÓDIGO	DIÁMETRO	CAJA	2213B	13"	1	2214B	14"	1	2215B	15"	1	2216B	16"	1	2217B	17"	1	2218B	18"	1	2219B	19"	1	2220B	20"	1	<p>GRANO 120  </p> <p>VERDE </p> <table border="1"> <thead> <tr> <th>CÓDIGO</th> <th>DIÁMETRO</th> <th>CAJA</th> </tr> </thead> <tbody> <tr><td>2213G</td><td>13"</td><td>1</td></tr> <tr><td>2214G</td><td>14"</td><td>1</td></tr> <tr><td>2215G</td><td>15"</td><td>1</td></tr> <tr><td>2216G</td><td>16"</td><td>1</td></tr> <tr><td>2217G</td><td>17"</td><td>1</td></tr> <tr><td>2218G</td><td>18"</td><td>1</td></tr> <tr><td>2219G</td><td>19"</td><td>1</td></tr> <tr><td>2220G</td><td>20"</td><td>1</td></tr> </tbody> </table> <p>Ideal para tallado y mantenimiento diario.</p> <p>Sustituye al disco verde.</p> <p>El menor calibre de la fibra ofrece una mayor flexibilidad, mientras que el grano ofrece una excelente capacidad de tallado.</p>	CÓDIGO	DIÁMETRO	CAJA	2213G	13"	1	2214G	14"	1	2215G	15"	1	2216G	16"	1	2217G	17"	1	2218G	18"	1	2219G	19"	1	2220G	20"	1
CÓDIGO	DIÁMETRO	CAJA																																																																																	
2213R	13"	1																																																																																	
2214R	14"	1																																																																																	
2215R	15"	1																																																																																	
2216R	16"	1																																																																																	
2217R	17"	1																																																																																	
2218R	18"	1																																																																																	
2219R	19"	1																																																																																	
2220R	20"	1																																																																																	
CÓDIGO	DIÁMETRO	CAJA																																																																																	
2213B	13"	1																																																																																	
2214B	14"	1																																																																																	
2215B	15"	1																																																																																	
2216B	16"	1																																																																																	
2217B	17"	1																																																																																	
2218B	18"	1																																																																																	
2219B	19"	1																																																																																	
2220B	20"	1																																																																																	
CÓDIGO	DIÁMETRO	CAJA																																																																																	
2213G	13"	1																																																																																	
2214G	14"	1																																																																																	
2215G	15"	1																																																																																	
2216G	16"	1																																																																																	
2217G	17"	1																																																																																	
2218G	18"	1																																																																																	
2219G	19"	1																																																																																	
2220G	20"	1																																																																																	
<p>GRANO 80  </p> <p>NEGRO </p> <table border="1"> <thead> <tr> <th>CÓDIGO</th> <th>DIÁMETRO</th> <th>CAJA</th> </tr> </thead> <tbody> <tr><td>2213K</td><td>13"</td><td>1</td></tr> <tr><td>2214K</td><td>14"</td><td>1</td></tr> <tr><td>2215K</td><td>15"</td><td>1</td></tr> <tr><td>2216K</td><td>16"</td><td>1</td></tr> <tr><td>2217K</td><td>17"</td><td>1</td></tr> <tr><td>2218K</td><td>18"</td><td>1</td></tr> <tr><td>2219K</td><td>19"</td><td>1</td></tr> <tr><td>2220K</td><td>20"</td><td>1</td></tr> </tbody> </table> <p>Es un cepillo agresivo para la remoción de recubrimientos en superficies duras, limpia de manera efectiva dentro de grietas amplias. Sustituye al disco color negro.</p>	CÓDIGO	DIÁMETRO	CAJA	2213K	13"	1	2214K	14"	1	2215K	15"	1	2216K	16"	1	2217K	17"	1	2218K	18"	1	2219K	19"	1	2220K	20"	1	<p>GRANO 46  </p> <p>AMARILLO </p> <table border="1"> <thead> <tr> <th>CÓDIGO</th> <th>DIÁMETRO</th> <th>CAJA</th> </tr> </thead> <tbody> <tr><td>2213O</td><td>13"</td><td>1</td></tr> <tr><td>2214O</td><td>14"</td><td>1</td></tr> <tr><td>2215O</td><td>15"</td><td>1</td></tr> <tr><td>2216O</td><td>16"</td><td>1</td></tr> <tr><td>2217O</td><td>17"</td><td>1</td></tr> <tr><td>2218O</td><td>18"</td><td>1</td></tr> <tr><td>2219O</td><td>19"</td><td>1</td></tr> <tr><td>2220O</td><td>20"</td><td>1</td></tr> </tbody> </table> <p>Contiene el grano más agresivo. Este cepillo con fibra de gran calibre se utiliza para remoción de recubrimientos en superficies muy sucias.</p>	CÓDIGO	DIÁMETRO	CAJA	2213O	13"	1	2214O	14"	1	2215O	15"	1	2216O	16"	1	2217O	17"	1	2218O	18"	1	2219O	19"	1	2220O	20"	1																												
CÓDIGO	DIÁMETRO	CAJA																																																																																	
2213K	13"	1																																																																																	
2214K	14"	1																																																																																	
2215K	15"	1																																																																																	
2216K	16"	1																																																																																	
2217K	17"	1																																																																																	
2218K	18"	1																																																																																	
2219K	19"	1																																																																																	
2220K	20"	1																																																																																	
CÓDIGO	DIÁMETRO	CAJA																																																																																	
2213O	13"	1																																																																																	
2214O	14"	1																																																																																	
2215O	15"	1																																																																																	
2216O	16"	1																																																																																	
2217O	17"	1																																																																																	
2218O	18"	1																																																																																	
2219O	19"	1																																																																																	
2220O	20"	1																																																																																	

CEPILLOS CIRCULARES.

SUJETADOR DE DISCOS ABRASIVOS

CÓDIGO	CAJA
CD-01	12

Accesorio ideal para las bases portafibras ULTRAFIX[®], fabricado en nylon sólido, diseñado para fijar los discos abrasivos en las bases. Este accesorio mejora notablemente la tracción del disco.

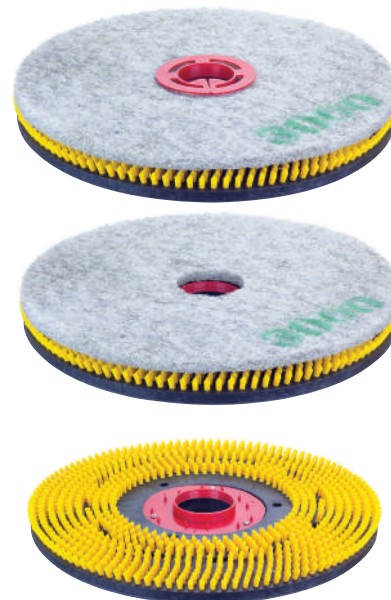
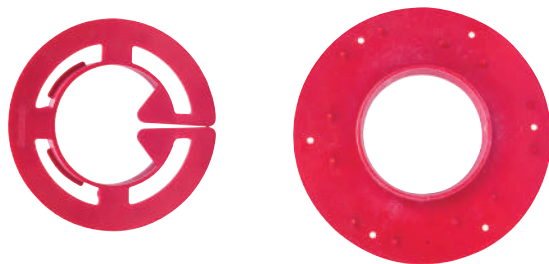

ALAMBRE ACERADO SERIE 20

CÓDIGO	DIÁMETRO	CAJA
2018	18"	1
2018-A	18"	1
2019-A	19"	1

Alta densidad de fibra de **alambre de acero al carbón** de 2 1/4" (5.72 cm) de longitud utilizado para labores agresivos en pisos, por ejemplo: remoción de acabdos y pinturas o apertura de poros en el piso cuando se va a aplicar algún acabado



POLIPROPILENO SERIE 21

CÓDIGO	DIÁMETRO	CAJA
2113	13"	1
2114	14"	1
2115	15"	1
2116	16"	1
2117	17"	1
2118	18"	1
2118-A	18"	1
2119-A	19"	1
2120-A	20"	1



Alta densidad de fibra de polipropileno de 2" (5.08 cm) para un mejor desempeño y mayor durabilidad. Utilizado para lavar pisos en húmedo, remover ceras y desengrasar pisos.

LECHUGUILLA SERIE 23



CÓDIGO	DIÁMETRO	CAJA
2314	14"	1
2316	16"	1
2317	17"	1
2318	18"	1
2318-A	18"	1
2319-A	19"	1

Fibra natural de lechuguilla de 2" (5.08 cm) de longitud, muy resistente al contacto con ácidos. Se utiliza para pulido de pisos duros (con pasta) o para el abrillantado de pisos en general.



NYLON SERIE 26



CÓDIGO	DIÁMETRO	CAJA
2614	14"	1
2616	16"	1
2617	17"	1
2618	18"	1
2618-A	18"	1
2619-A	19"	1

Alta densidad de fibra de nylon de 2" (5.08 cm) de longitud. Se usa principalmente para lavado de alfombras ya que no maltrata las fibras textiles, además, es muy duradera con una vida útil 4 veces mayor al polipropileno.



Porta fibras ULTRA[®]FIX



CÓDIGO	DIÁMETRO	CAJA
2513	13"	1
2514	14"	1
2515	15"	1
2516	16"	1
2517	17"	1
2518	18"	1
2519	19"	1
2520	20"	1

Alta densidad de fibra de polipropileno de 3/4" (1.91 cm) de longitud que sustituye a los gajos de la base ahulada, resultando en una excelente sujeción del disco abrasivo o bonnet (sistema para limpieza de alfombras Pág. 57), mejor tracción y una mayor eficiencia en el pulido de sus pisos.

(Con alza incluida)



BASES AHULADAS



CÓDIGO	DIÁMETRO	CAJA
2716	16"	1
2719	19"	1

Las bases ahuladas se utilizan para sujetar discos abrasivos, su diseño y fibras de polipropileno de 3/4" (1.91 cm) de longitud brindan soporte completo al disco y la tracción necesaria para su buen desempeño.

(Con alza incluida)



BASE PORTA PADS



CÓDIGO	DIÁMETRO	CAJA
2819	19"	1

Base diseñada para colocar 6 pads de diamante* de 4" (10.16 cm) de diámetro (NO INCLUIDOS) para el pulido de pisos de mármol y granito.





NOTA: Los discos en las medidas que cuentan con un código en la siguiente tabla son para entrega inmediata, cualquier otra medida se puede solicitar sobre pedido.

DIÁMETRO	CÓDIGO							CAJA
13"	FP13-01	FP13-02	FP13-03	FP13-04	FP13-07	-	-	5
14"	FP14-01	FP14-02	FP14-03	-	FP14-07	-	-	5
16"	FP16-01	FP16-02	FP16-03	FP16-04	FP16-07	FP16-08	FP16-20	5
17"	FP17-01	FP17-02	FP17-03	-	FP17-07	FP17-08	FP17-20	5
19"	FP19-01	FP19-02	FP19-03	FP19-04	FP19-07	FP19-08	FP19-20	5
20"	FP20-01	FP20-02	FP20-03	-	FP20-07	FP20-08	FP20-20	5
21"	-	-	-	-	FP21-07	-	-	5
24"	-	-	-	-	FP24-07	-	-	5
27"	-	-	-	-	FP27-07	FP27-08	-	5

NEGRO

Disco **muy agresivo** recomendado para remoción (*en húmedo*) de cera en losetas vinílicas o para lavar pisos con suciedad muy incrustada.

VERDE

Disco de **abrasividad media**, diseñado para *lavado general en húmedo*.

ROJO

Este disco se recomienda para *lavado diario de pisos en áreas de tráfico constante*.

CANELA

Disco para *pulido de pisos duros* con ácido oxálico o pasta blanca con **máquinas de baja velocidad**. Puede emplearse también para *brillado en seco*.

BLANCO

Este disco es utilizado **para brillado en seco** con máquinas de baja velocidad.

AQUA PLUS

Mezcla de resinas, fibras y una pequeña cantidad de pelo natural. Diseñado para **máquinas de alta velocidad**, se utiliza en programas de abrillantado 3 o 4 noches por semana.

EMERALD HY-PRO

Disco **extremadamente abrasivo** diseñado para *trabajar específicamente en manchas difíciles de remover*.



DISCOS DE LANA DE ACERO



CÓDIGO	GRADO	USO	DIÁMETRO	CAJA
SW2190	0	Limpieza ligera y pulidos.	19"	12
SW2191	1	Limpieza y preparación para aplicación de acabados.	19"	12
SW2192	2	Limpieza, remoción de ceras y desvanecimiento de pequeñas rayas.	19"	12
SW2193	3	Remoción de pintura vieja y desvanecimiento de rayas.	19"	12

Estos discos se fabrican en diferentes grados para distintas aplicaciones, desde limpieza profunda hasta aplicación de acabados y de cristalizadores.



DISCOS DE DIAMANTES



CÓDIGO	GRANO	DIÁMETRO	CAJA
DP13-400	400	MUY AGRESIVO	2
DP13-800	800	AGRESIVO	2
DP13-1500	1500	FINO	2
DP13-3000	3000	MUY FINO	2
DP19-400	400	MUY AGRESIVO	2
DP19-800	800	AGRESIVO	2
DP19-1500	1500	FINO	2
DP19-3000	3000	MUY FINO	2

El grosor del grano varía de **400** (para superficies muy dañadas), **800** (para eliminación de pequeños rayones), **1500** (para eliminación de rayones finos o pulido final) hasta **3000** para el mantenimiento cotidiano de sus pisos y obtención de alto brillo.

Los discos de diamante están adquiriendo gran popularidad debido a que significan un **sistema eco amigable** pues usted puede pulir sus pisos **ÚNICAMENTE con agua como lubricante** y **eliminan por completo la utilización de productos químicos**.



DISCOS SUPERSCREEN DE MALLA DE CARBURO DE SILICIO



CÓDIGO	GRANO	DIÁMETRO	CAJA
SS19-060	60	MUY AGRESIVO	10
SS19-080	80	AGRESIVO	10
SS19-100	100	AGRESIVO	10
SS19-120	120	SEMI FINO	10
SS19-150	150	FINO	10
SS19-180	180	MUY FINO	10
SS19-220	220	SUPER FINO	10
SS19-400	400	ULTRA FINO	10

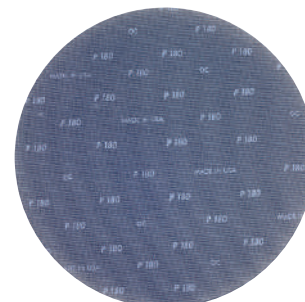

Estos discos son utilizados principalmente en pisos de madera, resultan muy útiles para mantenimiento de duelas residenciales y gimnasios.

GORILLA

DIÁMETRO	CÓDIGO	CAJA
13"	FP13-05	5
14"	FP14-05	5
16"	FP16-05	5
17"	FP17-05	5
19"	FP19-05	5
20"	FP20-05	5
27"	FP27-05	5



Mezcla de poliéster y fibras naturales diseñado para "quemar" ceras con máquinas de alta velocidad (puede ser usado con máquinas de baja velocidad).

GORILLA LITE

DIÁMETRO	CÓDIGO	CAJA
13"	FP13-06	5
14"	FP14-06	5
16"	FP16-06	5
17"	FP17-06	5
19"	FP19-06	5
20"	FP20-06	5
27"	FP27-06	5



Menor cantidad de pelo natural en un disco similar al blanco. Esto produce un brillo alto y puede ser utilizado en programas de abrillantado diario.

BONNET LIMPIADOR

CÓDIGO	CAJA
BNT-19	2

Bonnet para limpieza de alfombras fabricado con hilo sintético (no suelta pelusa) de gran durabilidad y con acabado en rizos (loop end) que evita el desgaste del hilo. Puede utilizarse por ambos lados y es lavable.



TRAPEADOR GREAT WHITE

CÓDIGO	CAJA
6615213	1

Diseñado específicamente para la APLICACIÓN DE CERAS de manera profesional y efectiva. Fabricado con hilo de nylon color blanco, dejará una capa uniforme y clara de cera en sus pisos pues no retiene líquidos, logrando un ahorro de más del 30% en el consumo de cera.



CEPILLOS PARA BARREDORAS.

Cepillos balanceados para minimizar vibración garantizando un desgaste uniforme y reducción en el esfuerzo en su máquina barredora. Las fibras importadas son ancladas con resistentes grapas metálicas para garantizar la retención de mechones (las fibras no se desprenden prematuramente).

® Tennant es una marca registrada propiedad de TENNANT COMPANY. Nilfisk es una marca registrada propiedad de NILFISK GROUP.

GUÍA DE COMPATIBILIDAD CON LAS BARREDORAS

LONGITUD	MODELO BARREDORA TENNANT®
36"	6400-8200-8210
42"	255-II,275-II,285
45"	355E-355-385-8400-8410-6500-6550-6600-6650-S30
50"	97-800-810

LONGITUD	MODELO RESTREGADORA TENNANT®
40"	M20-T20
45"	7400
48"	M30
50"	550-550E-1550

CEPILLOS PARA BARREDORA Y RESTREGADORA TENNANT®

PARA BARRIDO: 8 LÍNEAS DOBLES DE BARRENOS EN HELICOIDE.

LONGITUD	DIÁMETRO	CÓDIGO	CAJA
36"	14 3/16"	TN3616	1
42"	14 3/16"	TN4216	1
45"	14 3/16"	TN4516	1
50"	14 3/16"	TN5016	1



PARA RESTREGADO: 24 LÍNEAS DE BARRENOS EN HELICOIDE.

LONGITUD	DIÁMETRO	CÓDIGO	CAJA
40"	11"	TN4024	1
45"	11"	TN4524	1
48"	11"	TN4824	1
50"	11"	TN5024	1



PARA RESTREGADO: 24 LÍNEAS DE BARRENOS EN FORMA DE V.

LONGITUD	DIÁMETRO	CÓDIGO	CAJA
40"	11"	TN4024V	1
45"	11"	TN4524V	1
48"	11"	TN4824V	1
50"	11"	TN5024V	1

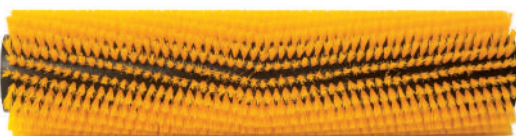

PARA RESTREGADO: 24 LÍNEAS DOBLES.

LONGITUD	DIÁMETRO	CÓDIGO	CAJA
40"	11"	TN4024HD	1
45"	11"	TN4524HD	1
48"	11"	TN4824HD	1
50"	11"	TN5024HD	1

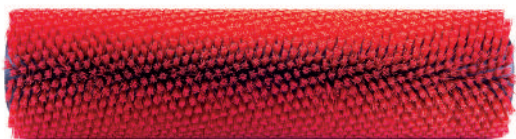

* Cualquier otra medida o modelo de cepillo se puede fabricar sobre pedido y con combinaciones con alambre e ixtle.

HERRAJES PARA CEPILLOS CIRCULARES

ESTÁNDAR

CÓDIGO	CAJA
NP-9200	12

Fabricado con fibra de vidrio reforzado con nylon para mayor resistencia.



Para maquinaria **TENNANT®**

CÓDIGO	CAJA
G-400X	1

Herraje para hacer compatible el cepillo con **Tennant®**.



Para maquinaria **NILFISK®**

CÓDIGO	CAJA
L-800	12

Herraje para hacer compatible el cepillo con **Nilfisk Advance®**.

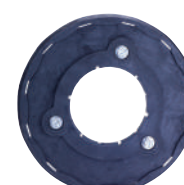

STRIP BRUSH

CREATED BY **CEPILLOS EL CASTOR** 

STRIP BRUSH son cepillos lineales continuos, estos se fabrican con lámina de acero galvanizado o acero inoxidable y fibras de: nylon 6 rizado, PBT liso en color negro, filamentos metálicos* (*acero inoxidable*), vegetal* (*lechuguilla*), animal* (*crin*) o mixto*, montados en un perfil con forma de U. El filamento se encuentra prensado en la base, sin posibilidad de escape, cualquiera que sea el tipo y filamento en cuestión. Los cepillos **STRIP BRUSH** permiten al usuario una rápida adaptación, puesto que los perfiles se pueden cortar, doblar, barrenar o mecanizar. Se suministran en tramos de 118", 79" y 49".



STRIP BRUSH.

Si dentro de nuestras medidas estándar no encuentra el cepillo adecuado a su proceso u aplicación, se pueden elegir sobre pedido otras fibras diámetros y colores (cerdas naturales, metálicas y sintéticas, etc.).

MEDIDA CANALETAS:

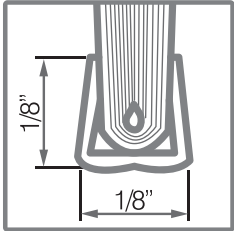

#2.5

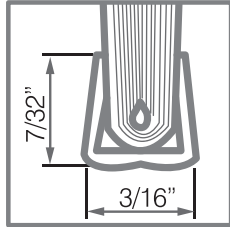

#4

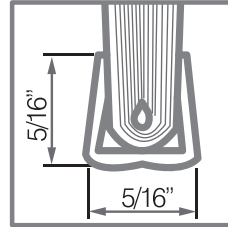

#7

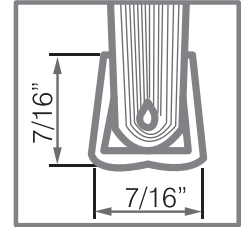

#10

OPCIONES DE FIBRA:

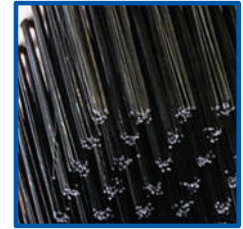
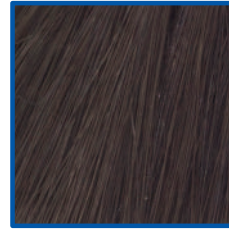

LONGITUD DE CANALETA:

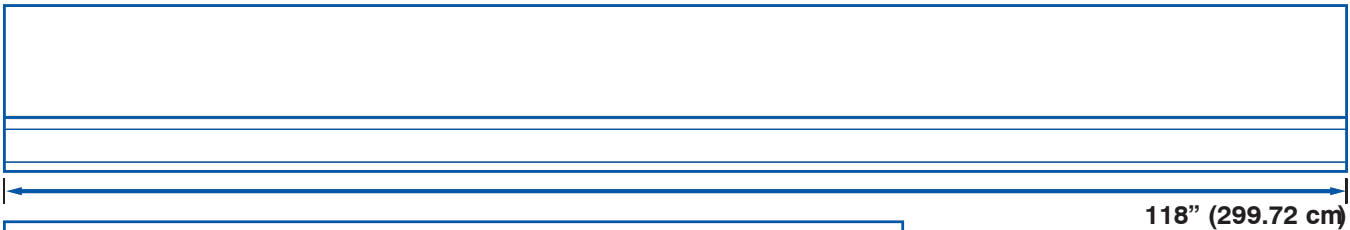

118" (299.72 cm)

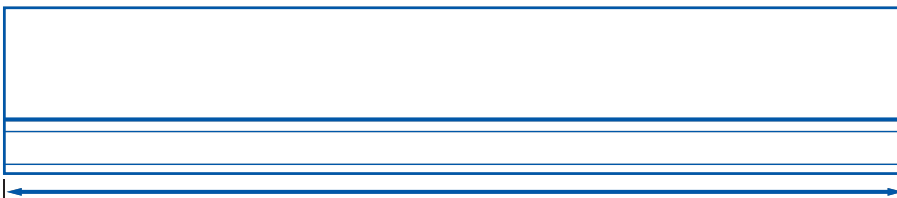

79" (200.66 cm)

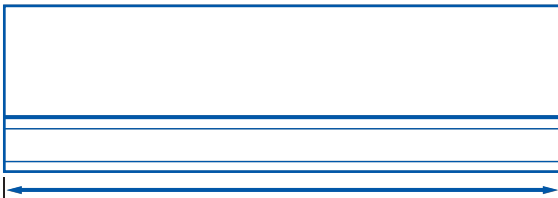

49" (124.46 cm)



FORMAS Y ESTRUCTURAS:

Los cepillos **STRIP BRUSH** se emplean en variadas aplicaciones, incluyendo (entre otras):

- Sellar
- Separación y movimiento de productos
- Limpieza de cintas transportadoras
- Aplicar presión a una superficie
- Limpieza de superficies
- Derivar cargas estáticas
- Quitar rugosidad superficial (pulidos)
- Filtrar y delimitar limpieza-suciedad
- Quitar o delimitar polvo
- Limpieza de tuberías (caras externas o internas)
- Limpieza de cristales, frutas o verduras



HELICOIDAL

Los **STRIP BRUSH** pueden ser fabricados en forma de hélices, estos cepillos son recomendados para la limpieza de bandas transportadoras, cambio o direccionamiento de productos y lavado de vidrios. Las hélices se forman con el perfil para una rotación izquierda o derecha, dependiendo la orientación deseada.



ANILLO INTERNO

Un **STRIP BRUSH** de anillo interno se fabrica formando una tira de metal con la fibra hacia el interior. El anillo se puede abrir o dividirlo en mitades o segmentos para colocarlo sobre un eje. Ideal para limpiar superficies exteriores de tubos y varillas de plástico o metal, o para sellos de tambor y ejes. En aplicaciones de altas temperaturas, se recomienda el filamento de alambre.



ANILLO EXTERNO

Los anillos externos son cepillos de tira posterior de metal simple o parcial enrollados con el filamento hacia el exterior. Se utilizan como anillos individuales o se montan juntos para formar una cara ancha del cepillo. Utilizado en diversas aplicaciones de limpieza y pulido.



CEPILLO EN FORMA DE COPA

Estos **STRIP BRUSH** se fabrican en un círculo de 360 grados o segmentos de una sola vuelta. Los lados de apoyo pueden formarse verticalmente o en varios ángulos. Generalmente se usa para un sello para mangueras de vacío, recolección de polvo y partículas en prensas de perforación.



CEPILLO DE TIRA PERSONALIZADO

El cepillo **STRIP BRUSH** puede tener formas y tamaños infinitos e irregulares. Con un rango ilimitado de configuraciones, los pinceles de bandas se pueden formar en óvalos, cuadrados, rectángulos, en forma de "L" y "V" y curvas compuestas. Fabricado para satisfacer cualquier forma y aplicación.



CEPILLO LINEAL

La forma de fabricación tradicional y común de los **STRIP BRUSH**. Los cepillos se utilizan individualmente o se montan en paralelo en una superficie plana o cilíndrica para una cara más ancha del cepillo. Las aplicaciones incluyen selladores de ventanas, puertas y niveladores de muelle; limpieza de transportadores, cortinas contra salpicaduras, máquinas barredoras de césped, barrido de superficies de golf, control de estática, limpieza de vidrios y circuitos impresos, entre otros.



CEPILLO CILÍNDRICO O GIRATORIO

El **STRIP BRUSH** se enrolla directamente a un eje, tubo o núcleo, formando un rodillo. El rodillo puede ser cerrado para mayor densidad de la fibra o abierto para una menor densidad, dependiendo de las características deseadas.



ESCOBILLONES PARA LIMPIEZA DE EQUIPO PROCESADOR DE ALIMENTOS.



CARLISLE
FOODSERVICE PRODUCTS

SPARTA

* Cualquier otra medida o modelo de este tipo de escobillones se puede fabricar sobre pedido.



ESCOBILLONES DE POLIÉSTER.

ESCOBILLÓN PARA BOBINAS DE CONDENSADOR

CÓDIGO	CAJA
4015000	12



Escobillón de 27.75" (70.48 cm) de longitud y 1.375 (3.49 cm) de ancho. Mango de polipropileno y fibra de poliéster trenzada en alambre galvanizado de calibre 9. Popular para limpieza de condensadores y maquinaria de la industria alimenticia. La limpieza del equipo se debe realizar una vez se haya enfriado.

Resistente a temperatura máxima de 51.67 °C.



ESCOBILLÓN DE POLIÉSTER EN L

CÓDIGO	CAJA
4015200	12



Escobillón de 23" (58.42 cm) de longitud. Mango de polipropileno y fibra de poliéster trenzada en alambre galvanizado de calibre 9. Su diseño permite limpiar los rincones más difíciles de alcanzar.

Resistente a temperatura máxima de 51.67 °C.



SPECTRUM® ESCOBILLÓN PARA VÁLVULAS Y CONEXIONES

CÓDIGO	CAJA
4018002	12



Escobillón de 15" (38.10 cm) de longitud y 1" (2.54 cm) de diámetro, mango de polipropileno. Sus fibras rígidas de poliéster son recomendadas para limpieza de tuberías rectas, codos, tes y válvulas.

Resistente a temperatura máxima de 51.67 °C.



SPECTRUM® ESCOBILLÓN PARA TUBERÍAS

MEDIDA	CÓDIGO	CAJA
18" (45.72 cm)	4113100	12
24" (60.96 cm)	4117602	12



Escobillón de 24" (60.96 cm) con fibra de poliéster de 5" (12.70 cm) de longitud. Las fibras sanitarias de poliéster son trenzadas en alambre galvanizado flexible para una limpieza eficaz de pequeños tubos, líneas y aberturas.



4113100



4117602

SPECTRUM® ESCOBILLONES MULTIPROPÓSITOS



MEDIDA	CÓDIGO	CAJA
10 1/2" (26.6 cm)	4015600	12
13" (33.02 cm)	4015500	12
5.25" (13.3 cm)	4015700	24
12" (30.48 cm)	4015400	24

Escobillones con fibra de poliéster y varilla flexible que permite una limpieza eficiente de grifos, boquillas, émbolos, tubos, cuchillas y accesorios de equipo propensos a acumulación de bacterias.

Disponible en varias medidas y versión con fibra en ambos extremos.



4015600



4015500



4015700



4015400

ESCOBILLONES MEDIUM DUTY



MEDIDA	DIÁMETRO	CÓDIGO	CAJA
12" (30.48 cm)	1/2 "	4017600	12
12" (30.48 cm)	1/4 "	4110100	12
18" (45.72 cm)	1/4 "	4110200	12
12" (30.48 cm)	0.38 "	4110500	12
18" (45.72 cm)	1/2 "	4110900	12
24" (60.96 cm)	3/4 "	4111400	12
12" (30.48 cm)	1"	4116000	12

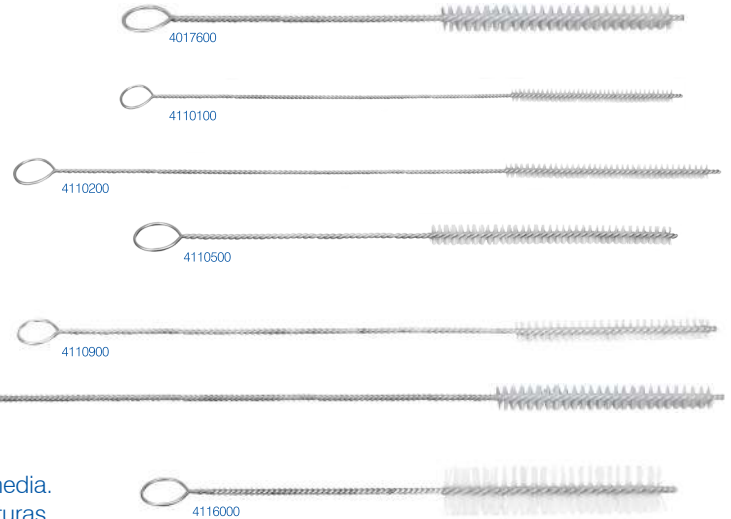

Escobillones con 5" (12.70 cm) de fibra de poliéster, y rigidez media. Recomendados para limpieza de tubos angostos, líneas y aberturas. Disponible en varias medidas, longitud y diámetro de la fibra.

ESCOBILLONES HEAVY DUTY



MEDIDA	DIÁMETRO	CÓDIGO	CAJA
3' (91.44 cm)	1 1/2"	4114000	1
3' (91.44 cm)	3"	4115800	1
6' (182.88 cm)	3"	4116400	1

Escobillón con fibras de poliéster y alambre de calibre 8. Diseñado específicamente para limpieza de interiores de tubos.

Disponible en tres versiones:

- **Fibras de 5" (12.70 cm)** de longitud y **1 1/2" (3.81 cm)** de diámetro, longitud total de 91.44 cm.
- **Fibras de 5" (12.70 cm)** de longitud y **3" (7.62 cm)** de diámetro, longitud total de 91.44 cm.
- **Fibras de 5" (12.70 cm)** de longitud y **3" (7.62 cm)** de diámetro, longitud total de 182.88.

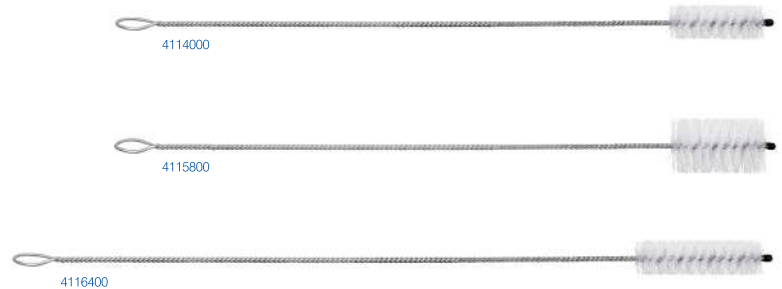

ESCOBILLONES DE NYLON.

ESCOBILLONES PARA DISPENSADOR DE BEBIDAS

MEDIDA	CÓDIGO	CAJA
8" (20.32 cm)	3655200	144
10" (25.40 cm)	3656000	72



Escobillón con fibra de nylon.

Diseñados para una limpieza rápida y efectiva de medidores, boquillas y diversas áreas de control de calidad.



ESCOBILLON DE TUBOS MULTIUSOS

MEDIDA	CÓDIGO	CAJA
9.25" (23.50 cm)	4126300	12



Escobillón de 9.25" (23.50 cm) con fibra de nylon por ambos lados. La varilla flexible permite un mayor alcance y limpieza eficiente de grifos, boquillas, émbolos, tubos y accesorios de equipos propensos a bacterias.



Brushtech
DIVISIÓN ESPECIALES ®

**DISEÑO, CONCEPTUALIZACIÓN
Y PRODUCCIÓN DE CEPILLERÍA
INDUSTRIAL ESPECIALIZADA.**





FABRICAMOS
DESDE
**UNA
PIEZA**

EL CASTOR® 
PROFESIONALES CONTIGO

✉ especiales@cepilloselcastor.com
www.cepillosespeciales.com 





[CFS BRANDS]
 DESIGNING VALUE.
 DELIVERING SUCCESS.



EL CASTOR 
 PROFESIONALES CONTIGO

 informacion@cepilloselcastor.com
333826 3536
3687
9166
2805
 AV. ENRIQUE DÍAZ de LEÓN No. 653
 COL. ARTESANOS, C.P. 44200
 SECTOR HIDALGO, ZONA CENTRO
 GUADALAJARA, JALISCO, **MÉXICO**.



CARLISLE
 FOODSERVICE PRODUCTS

san jamar
 smart. safe. sanitary.

SPARTA

JOFEL